

mySigen App

Installateur Handbuch

Version:

03 Veröffentlichungsdatum:



Copyright-Hinweis

Urheberrecht© 2024 Verifizierter Lieferant – Sigenergy Technology Co., Ltd.
Alle Rechte vorbehalten Alle Rechte vorbehalten.

Die Beschreibung in diesem Dokument kann vorausschauende Aussagen über Finanz- und Betriebsergebnisse, Produktportfolio, neue Technologien, Konfigurationen und Funktionen des Produkts enthalten. Mehrere Faktoren können zu einer Abweichung zwischen den tatsächlichen Ergebnissen und den in den prädiktiven Aussagen ausgedrückten oder implizierten Ergebnissen führen. Daher dient die Beschreibung in diesem Dokument nur zu Referenzzwecken und stellt weder ein Angebot noch eine Annahme dar. Sigenergy Technology Co., Ltd. behält sich das Recht vor, die Informationen jederzeit ohne Vorankündigung zu ändern.



SIGENERGY

und andere Sigenergy-Marken sind Eigentum von Sigenergy Technology Co., Ltd.

Alle Marken und eingetragenen Marken in diesem Dokument gehören ihren Eigentümern.



Website



LinkedIn



YouTube

www.sigenergy.com

Inhalt

Versionsgeschichte	5
Überblick	8
Kapitel 1 Erstellung neuer Anlagen und Inbetriebnahme.....	9
1.1 Herunterladen der App.....	9
1.2 Registrierung des Installateurkontos	10
1.3 Schaffung neuer Systeme	12
Kapitel 2 Routinemäßiger Betrieb und Wartung von Kraftwerk und Gerät	13
2.1 Häufig verwendete Symbole und Beschreibungen	13
2.2 Abfrage von Informationen	15
2.2.1 Informationen zum Betrieb der Station.....	15
2.2.2 Betriebsinformationen des Sigen EV AC-Ladegeräts	18
2.2.3 Informationen zum Alarm	20
2.2.4 Anzeigen von Garantieinformationen.....	22
2.2.5 Anzeigen des Sicherungsereignisdatensatzes.....	22
2.3 Einrichtung der Stationsparameter	23
2.3.1 Parameter auf dem Bildschirm "Systemeinstellungen"	24
2.3.2 Festlegen des Tarifplans.....	56
2.3.3 Diagnose des Stationsstatus	57
2.3.4 Diagnose der Stationsverbindung.....	58
2.3.5 Aktivierung der Lizenz	59
2.3.6 Software-Aktualisierung	60
2.3.7 Kundendienst.....	61
2.3.8 Gerät hinzufügen	62
2.4 Einrichten von Geräteparametern	73
2.4.1 SigenStor	73
2.4.2 Wechselrichter.....	79
2.4.3 Sigen EV DC Lademodul	94
2.4.4 Tor	96
2.4.5 Sigen EV AC-Ladegerät	97
2.4.6 Herunterladen von Geräteprotokollen.....	102

Kapitel 3 Andere	103
3.1.1 Ändern des Kontokennwortes.....	103
3.1.2 Ändern des Konto-Spitznamens.....	103
3.1.3 Ändern der Kontobindungsinformationen	103
3.1.4 Punkte anzeigen und austauschen.....	103
3.1.5 Team- und Unternehmensführung.....	104
3.1.6 Anzeigen der App-Version.....	104
3.1.7 Upgrade von mySigen.....	104
3.1.8 Konfigurieren von Parametern auf dem Bildschirm "App-Einstellungen"	104
3.1.9 Eigentümerberatung und Anfragemanagement.....	105
3.1.10 Unterstützen.....	105
Kapitel 4 Abmeldung	106
Kapitel 5 Häufig gestellte Fragen	107
5.1 Was sollten Sie tun, wenn der Eigentümer die E-Mail zur Aktivierung des Kontos nicht erhalten hat?	107
5.2 Was ist zu tun, wenn die Aktivierung des Besitzerkontos abläuft und nicht betrieben werden kann?	108
5.3 Was sollten Sie tun, wenn Sie ein Problem mit der Erstellung neuer Systeme oder anderen Aktionen haben?	108
5.4 Was ist zu tun, wenn Sie keine E-Mails (Verifizierungscode oder Protokolle) vom System erhalten haben?.....	109
5.5 Was ist zu tun, wenn Sie das WLAN trennen möchten, wenn der Kommunikationsmodus von WLAN auf FE wechselt?	109
5.6 Wie schlieÙe ich einen Leistungssensor an, wenn der RS485_2 Anschluss des Wechselrichters defekt ist?	109
5.7 Wie kann ich in Netzanschlussszenarien schnell erkennen, wo SigenStor installiert ist?	111
5.8 Wie verbinde ich das Netzwerk wieder, wenn die Netzwerkverbindung des Geräts unterbrochen wird?	111
5.9 Wie überprüfe ich, ob das Gerät parallel zu anderen Geräten geschaltet ist?	111

Versionsgeschichte

Version	Datum	Beschreibung
03	2024.10.09	<p>Aktualisierte 2.2.2 Betriebsinformationen des Sigen EV AC-Ladegeräts.</p> <p>Zugefügt 2.2.5 Anzeigen des Sicherungsereignisdatensatzes.</p> <p>Aktualisierte 2.3.1.1 Arbeitsmodus der Energiespeicherung.</p> <p>Zugefügt 2.3.1.4 Planung des Rasters.</p> <p>Aktualisierte Error! Reference source not found. Internetverbindung.</p> <p>Zugefügt 2.3.1.6 DI-Anpassung.</p> <p>Aktualisierte 2.3.1.7 Andere.</p> <p>Zugefügt 2.3.4 Diagnose der Stationsverbindung.</p> <p>Zugefügt 2.3.6 Software-Aktualisierung.</p> <p>Zugefügt 2.3.7 Kundendienst.</p> <p>Zugefügt 2.3.8 Gerät hinzufügen.</p> <p>Aktualisierte 2.4.1.1 Internetverbindung.</p> <p>Aktualisierte 2.4.2 Wechselrichter.</p> <p>Zugefügt 2.4.3 Sigen EV DC Lademodul.</p> <p>Aktualisierte 2.4.4 Tor.</p> <p>Aktualisierte 2.4.5 Sigen EV AC-Ladegerät.</p>

Version	Datum	Beschreibung
		<p>Zugefügt 3.1.3 Ändern der Kontobindungsinformationen.</p> <p>Zugefügt 3.1.4 Punkte anzeigen und austauschen.</p> <p>Aktualisierte 3.1.8 Konfigurieren von Parametern auf dem Bildschirm "App-Einstellungen".</p> <p>Aktualisierte 3.1.10 Unterstützen.</p> <p>Zugefügt 5.6 Wie schließe ich einen Leistungssensor an, wenn der RS485_2 Anschluss des Wechselrichters defekt ist?</p> <p>Zugefügt 5.7 Wie kann ich in Netzanschlussszenarien schnell erkennen, wo SigenStor installiert ist?</p> <p>Zugefügt 5.8 Wie verbinde ich das Netzwerk wieder, wenn die Netzwerkverbindung des Geräts unterbrochen wird?</p> <p>Zugefügt 5.9 Wie überprüfe ich, ob das Gerät parallel zu anderen Geräten geschaltet ist?</p>
02	2024.03.22	<p>Aktualisierte 1.3 Schaffung neuer Systeme.</p> <p>Aktualisierte Chapter 2 Routinemäßiger Betrieb und Wartung von Kraftwerk und Gerät.</p> <p>Zugefügt 2.2.2 Betriebsinformationen des Sigen EV AC-Ladegeräts.</p> <p>Aktualisierte 2.3.1 Parameter auf dem</p>

Version	Datum	Beschreibung
		<p>Bildschirm "Systemeinstellungen".</p> <p>Zugefügt 2.3.2 Festlegen des Tarifplans.</p> <p>Zugefügt 2.3.5 Aktivierung der Lizenz.</p> <p>Aktualisierte 2.4 Einrichten von Geräteparametern.</p> <p>Zugefügt 3.1.5 Team- und Unternehmensführung.</p> <p>Zugefügt 3.1.9 Eigentümerberatung und Anfragemanagement.</p> <p>Zugefügt 5.5 Was ist zu tun, wenn Sie das WLAN trennen möchten, wenn der Kommunikationsmodus von WLAN auf FE wechselt?</p>
01	2023.08.31	Erste Veröffentlichung.

Überblick

Einleitung

In diesem Dokument wird beschrieben, wie Sie die mySigen App verwenden.



Leser

Dieses Dokument richtet sich an:

- Professionell ausgebildete und qualifizierte Installateure
- Ingenieur für technischen Support

Definition des Zeichens

Die folgenden Zeichen können in dem Dokument verwendet werden, um auf Sicherheitsvorkehrungen oder wichtige Informationen hinzuweisen. Machen Sie sich vor der Installation und dem Betrieb mit den Zeichen und deren Definitionen vertraut.

Anzeichen	Definition
 Danger	Gefahr. Die Nichtbeachtung führt zum Tod oder zu schweren Verletzungen.
 Warning	Warnung. Die Nichtbeachtung führt zu schweren Personen- oder Sachschäden.
 Caution	Vorsicht. Die Nichtbeachtung führt zu Sachschäden.
Tips	Wichtige oder wichtige Informationen sowie ergänzende Bedienungstipps.

Chapter 1 Erstellung neuer Anlagen und Inbetriebnahme

Tips

- In diesem Dokument wird Version 2.0.0 als Beispiel verwendet, um relevante Vorgänge vorzustellen. Die Screenshots in diesem Dokument dienen nur zu Illustrationszwecken. Die Schnittstellen in verschiedenen Epochen können unterschiedlich sein. Die tatsächliche Anzeige der Benutzeroberfläche ist maßgebend.
- Bevor Sie neue Systeme erstellen, stellen Sie bitte sicher, dass das Gerät eingeschaltet ist.

1.1 Herunterladen der App

Tips

Mobile Betriebssysteme: Android 6.0, iOS 12.0 und neuere Versionen.

Verwenden Sie die folgenden zwei Methoden, um die App herunterzuladen.

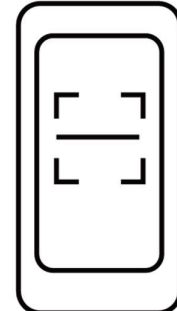

SSA1CM00014

1.2 Registrierung des Installateurkontos

Methode 1: Webbasierter Betrieb

Bitte besuchen Sie <https://www.sigenergy.com> und gehen Sie zu "Partner" → "Jetzt registrieren" und melden Sie sich für Ihr Konto an.

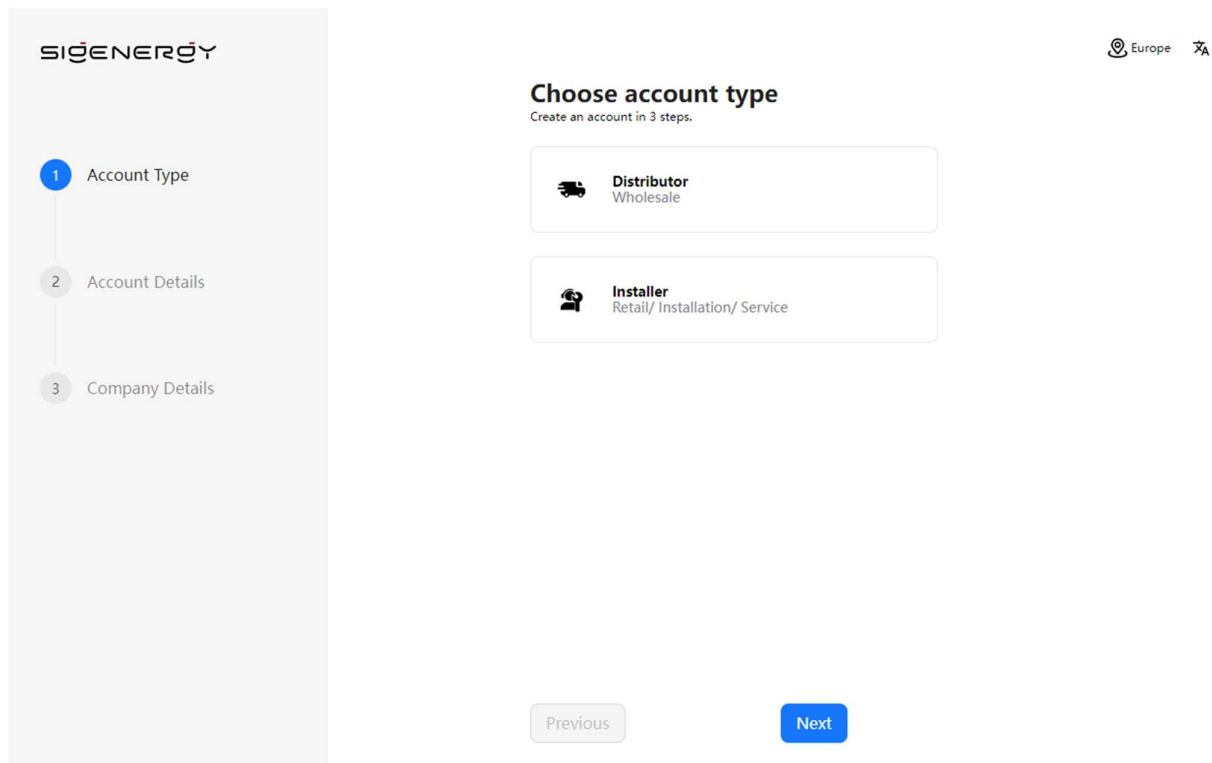

The screenshot shows the SIGENERGY registration interface. On the left, a vertical progress bar indicates three steps: 1. Account Type (highlighted in blue), 2. Account Details, and 3. Company Details. The main content area is titled "Choose account type" with the subtitle "Create an account in 3 steps." Below this, there are two selectable options:

- Distributor Wholesale**: Represented by a truck icon.
- Installer Retail/ Installation/ Service**: Represented by a person with a tool icon.

At the bottom of the registration area, there are two buttons: "Previous" (disabled) and "Next" (active).

Methode 2: App-basierter Betrieb

Melden Sie sich auf dem Bildschirm "Anmelden" der App für Ihr Konto an.

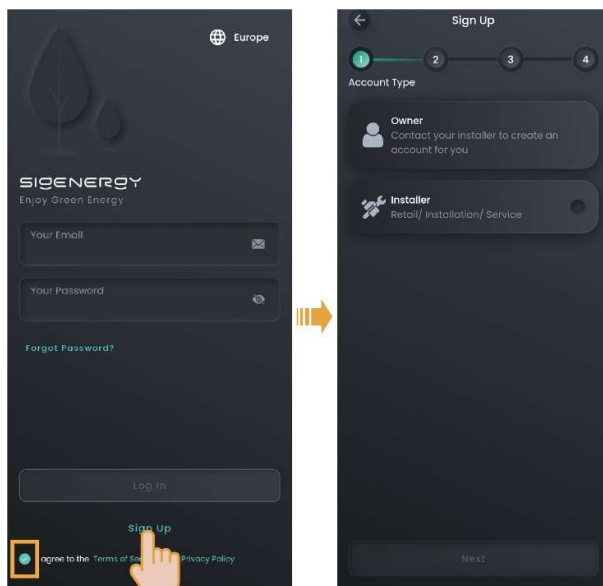

MSA1CM00001

1.3 Schaffung neuer Systeme

1. Klicken Sie  in der oberen rechten Ecke von "Home", um zum Bildschirm zur Erstellung einer Station zu gelangen, wo Sie die Erstellung eines Kraftwerks abschließen können. Die App sendet das Besitzerkonto an die E-Mail-Adresse des Eigentümers.

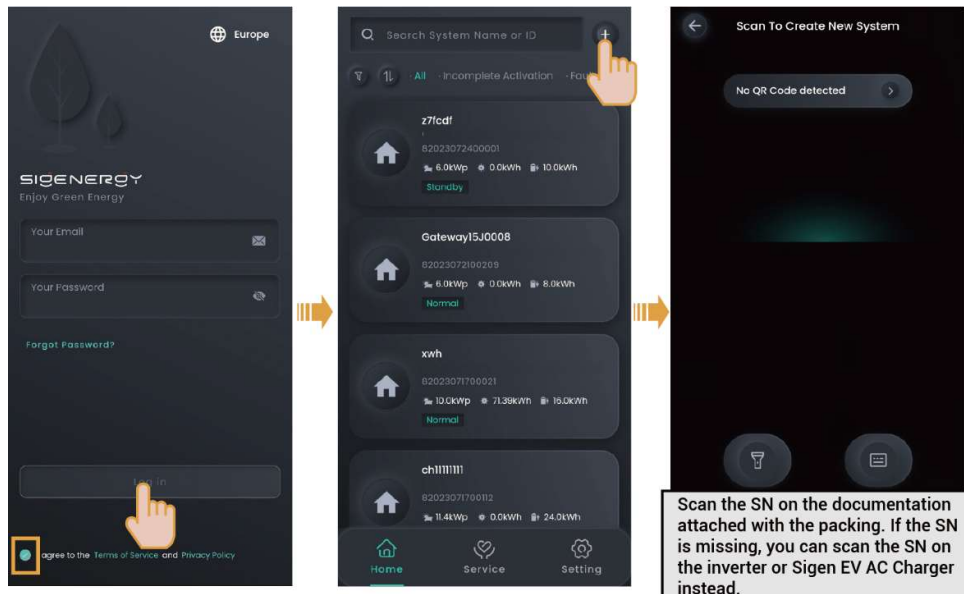









Tips









Erstellen Sie Schritt für Schritt ein neues System, wie auf dem Bildschirm beschrieben. Die Bildschirmdarstellung kann je nach Gerätemodell unterschiedlich sein. Detaillierte Schritte finden Sie in der unterstützenden Dokumentation.

2. Bitte bitten Sie den Eigentümer, die E-Mail mit dem Titel "sigencloud" innerhalb von 24 Stunden zu überprüfen und das Konto zu aktivieren.

Chapter 2 Routinemäßiger Betrieb und Wartung von Kraftwerk und Gerät

2.1 Häufig verwendete Symbole und Beschreibungen

Ikone	Beschreibung	Ikone	Beschreibung
	Zeigt das Suchsymbol an. Hier können Sie ein Stichwort in das Eingabefeld eingeben, um nach einem Kraftwerk oder anderen zu suchen.		Zeigt die Plus- und Minus-Taste an. Sie können auf diese Schaltfläche klicken, um die Uhrzeit anzupassen.
	Zeigt die Filterschaltfläche an. Sie können auf diese Schaltfläche klicken, um die Ergebnisse nach Bedingungen zu filtern.		Zeigt die Schaltfläche zum Vergrößern an. Sie können auf diese Schaltfläche klicken, um den Bildschirm zu vergrößern.
	Zeigt die Zurück-Taste an. Sie können auf diese Schaltfläche klicken, um zum vorherigen Bildschirm zurückzukehren.		Zeigt das Erweiterungssymbol an. Sie können auf dieses Symbol klicken, um weitere Informationen zu überprüfen oder weitere Parameter festzulegen.
	Gibt die Schaltfläche "Mehr" an. Sie können auf dieses Symbol klicken, um weitere Informationen zu überprüfen oder weitere Parameter festzulegen.		Zeigt das Symbol zum Erweitern und Reduzieren an.

Ikone	Beschreibung	Ikone	Beschreibung
	<p>Zeigt die Tasten OFF und ON an. Sie können auf diese Schaltfläche klicken, um zwischen Ein- und Ausschalten zu wechseln.</p>		<p>Zeigt das Kontrollkästchen an. Sie können auf dieses Feld klicken, um ein Element auszuwählen. Die Füllfarbe unterscheidet sich, um verschiedene Bedeutungen zu unterscheiden. Gibt z. B.  . To Grid an.</p>
	<p>Anzeige des Erkennungsstatus. Dieses Symbol zeigt an, dass die Erkennung erfolgreich war.</p>		<p>Anzeige des Erkennungsstatus. Dieses Symbol weist auf einen Fehler bei der Erkennung hin.</p>
	<p>Anzeige des Gerätestatus. Dieses Symbol zeigt "Normal" oder "Standby" an.</p>		<p>Anzeige des Gerätestatus. Dieses Symbol zeigt "Ausschalten" an.</p>
	<p>Anzeige des Gerätestatus. Dieses Symbol zeigt "Offline" an.</p>		<p>Anzeige des Gerätestatus. Dieses Symbol zeigt "Fehlerhaft" an.</p>

2.2 Abfrage von Informationen

2.2.1 Informationen zum Betrieb der Station

Sie können auf "Home" klicken, um den Status aller Stationen zu überprüfen. Sie können  auf die obere linke Ecke klicken, um die Sender zu filtern, die Sie anzeigen möchten.

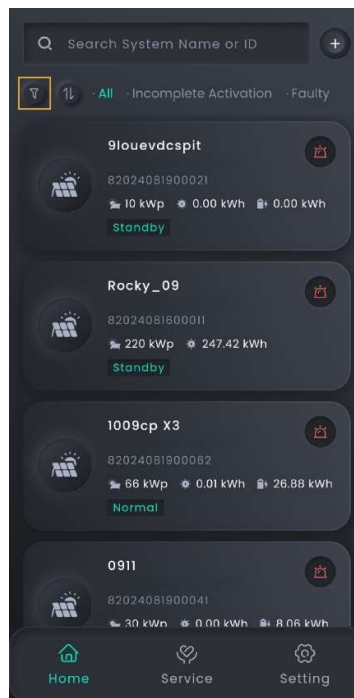

MSA1CM00055

2.2.1.1 Systeminformationen

Auf dem "Home"-Bildschirm können Sie auf den Namen des Senders klicken, den Sie abfragen möchten, um detaillierte Informationen zu überprüfen, z. B. die Erzeugungskapazität und den Umsatz.

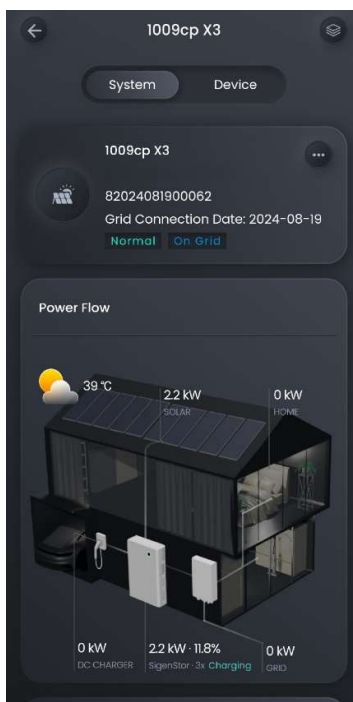

In Szenarien mit paralleler Verbindung können Sie auf "" klicken,  um die Betriebsinformationen mehrerer Geräte zu überprüfen.

2.2.1.2 Informationen eines einzelnen Geräts

Klicken Sie auf dem "Home"-Bildschirm auf den Namen des Senders, den Sie abfragen möchten. Klicken Sie auf das Gerät im Energieflussdiagramm auf der Registerkarte "System" oder auf der Registerkarte "Gerät", um die Geräteinformationen, die Softwareversion und mehr anzuzeigen.

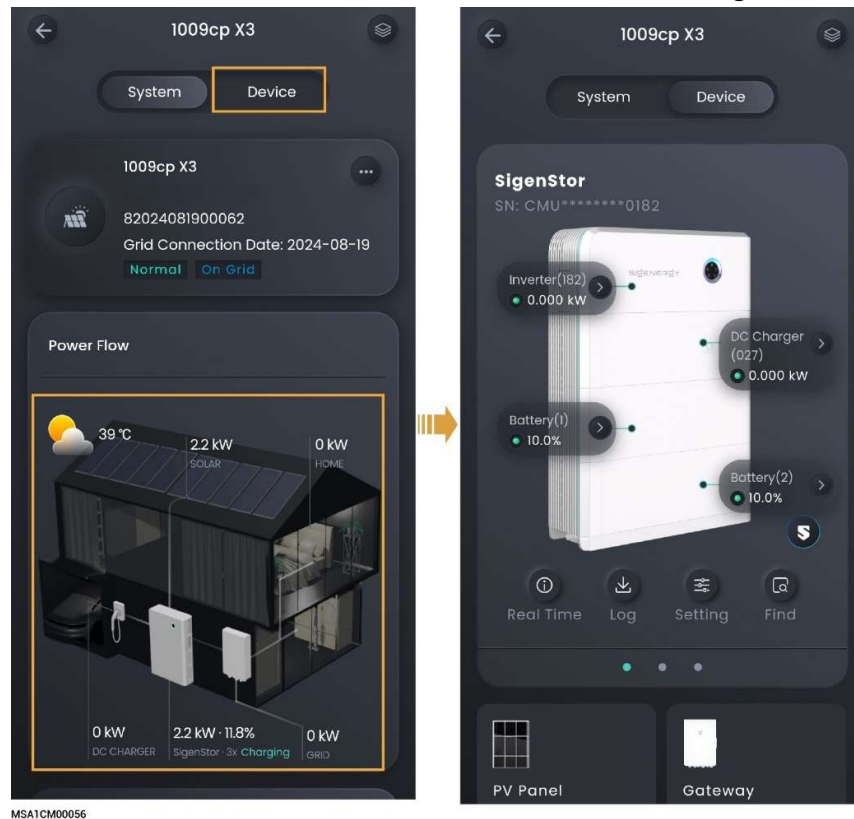

Tips

Schieben Sie im parallelen Modus nach links oder rechts oder nach oben und unten, um den SigenStor zu finden, den Sie basierend auf dem SN anzeigen möchten.

2.2.2 Betriebsinformationen des Sigen EV AC-Ladegeräts

Gehen Sie mit der folgenden Methode zur entsprechenden Schnittstelle und klicken Sie auf "Echtzeit-Info", um detaillierte Informationen anzuzeigen.

Reine Ladeanwendung

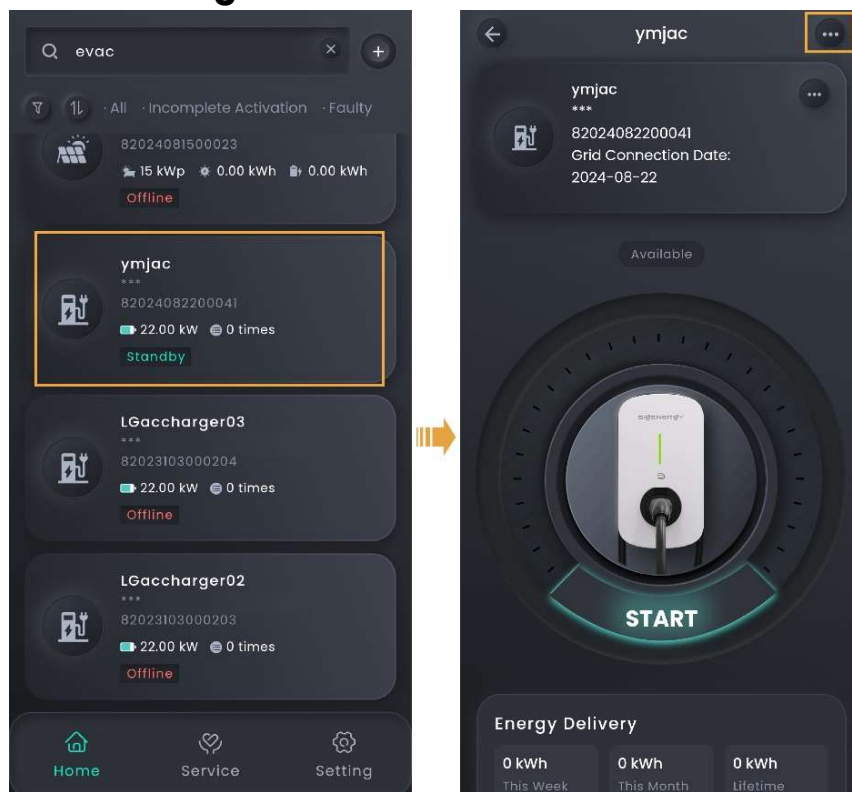

MSA1CM00057

PV-Laden oder PV-Speicher & Ladeanwendung

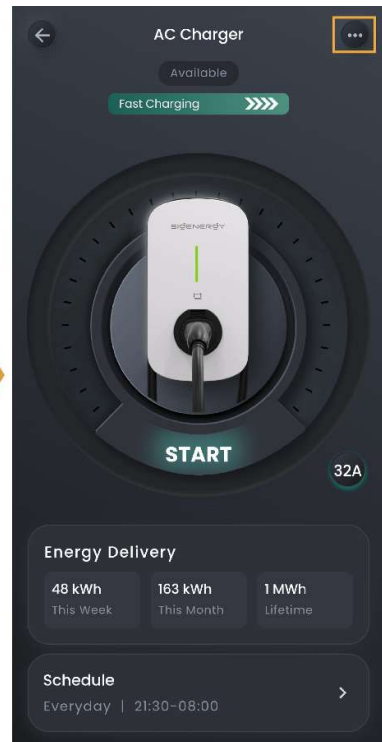
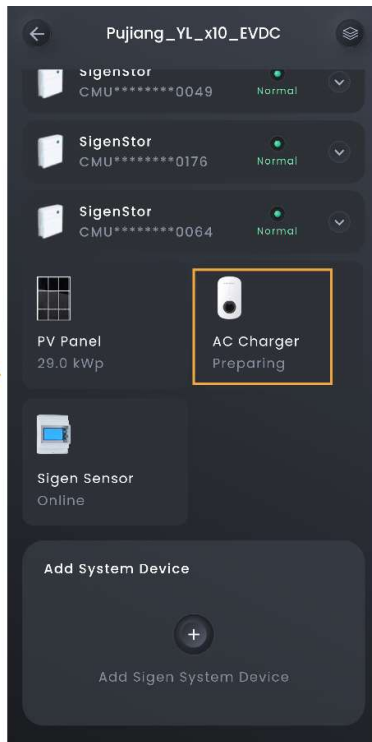
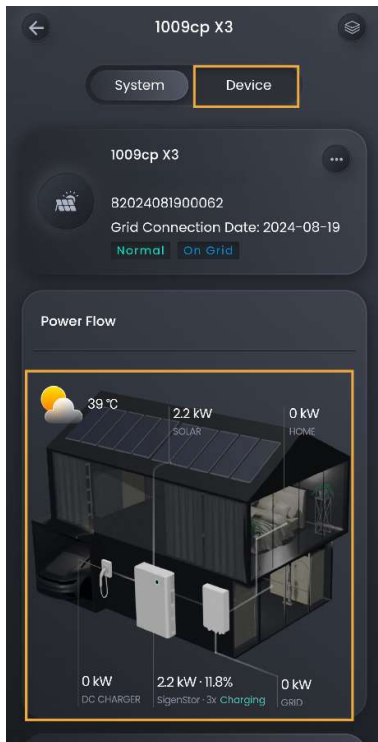

MSA1CM00056

2.2.3 Informationen zum Alarm

2.2.3.1 Alarme aller Stationen

Sie können auf "Service" klicken, um die Alarminformationen aller Stationen anzuzeigen.

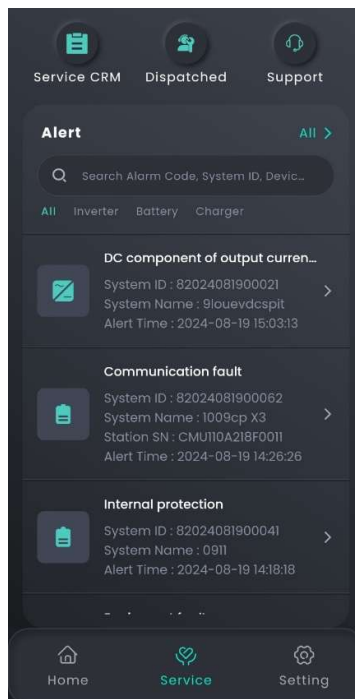

2.2.3.2 Alarm einer einzelnen Station/Sigen EV AC-Ladegerät

1. Klicken Sie auf dem "Home"-Bildschirm auf den Namen des Senders, den Sie abfragen möchten.
2. Klicken Sie  neben dem Namen der Station auf und klicken Sie auf "Hinweis", um den Alarm dieser Station anzuzeigen.

2.2.4 Anzeigen von Garantieinformationen

1. Klicken Sie auf dem Startbildschirm auf den Namen des Senders, den Sie anzeigen möchten.
2. Klicken Sie  neben dem Namen der Station auf und klicken Sie auf "Garantie".

2.2.5 Anzeigen des Sicherungsereignisdatensatzes

Nach der Installation des Gateways im System zeichnet das System netzgebundene und netzferne Ereignisse auf. Mit den folgenden Methoden können Sie den Zeitpunkt und den Grund für die Netzumschaltung anzeigen.

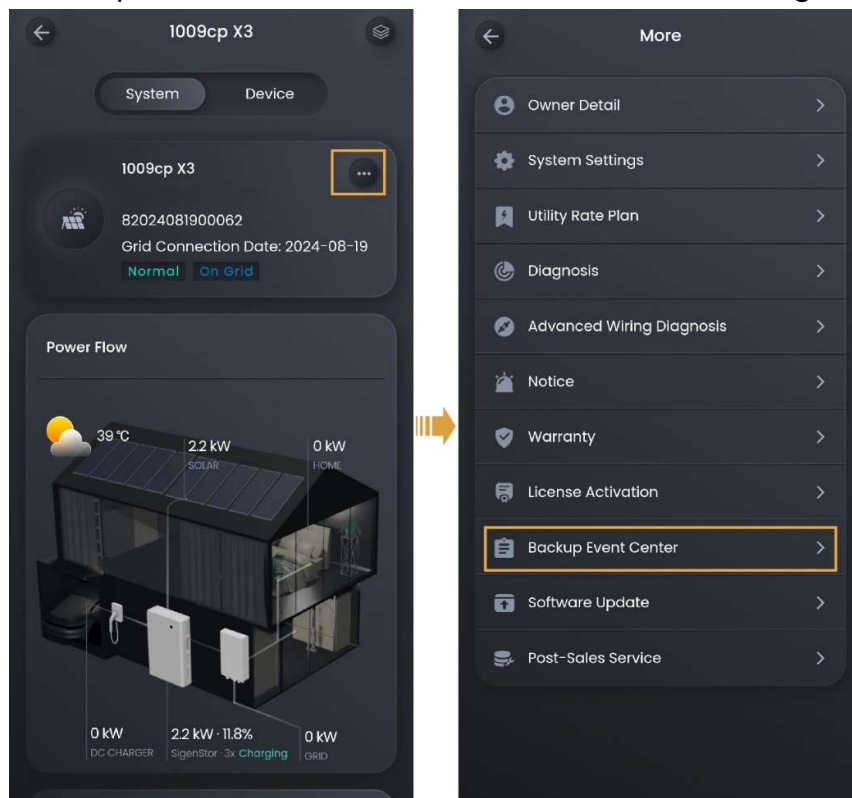

MSA1CM00054

2.3 Einrichtung der Stationsparameter

1. Klicken Sie auf dem "Home"-Bildschirm auf den Namen des Senders, den Sie festlegen möchten.
2. Klicken Sie  auf neben dem Namen des Senders, um zur Einstellungsoberfläche zu gelangen.

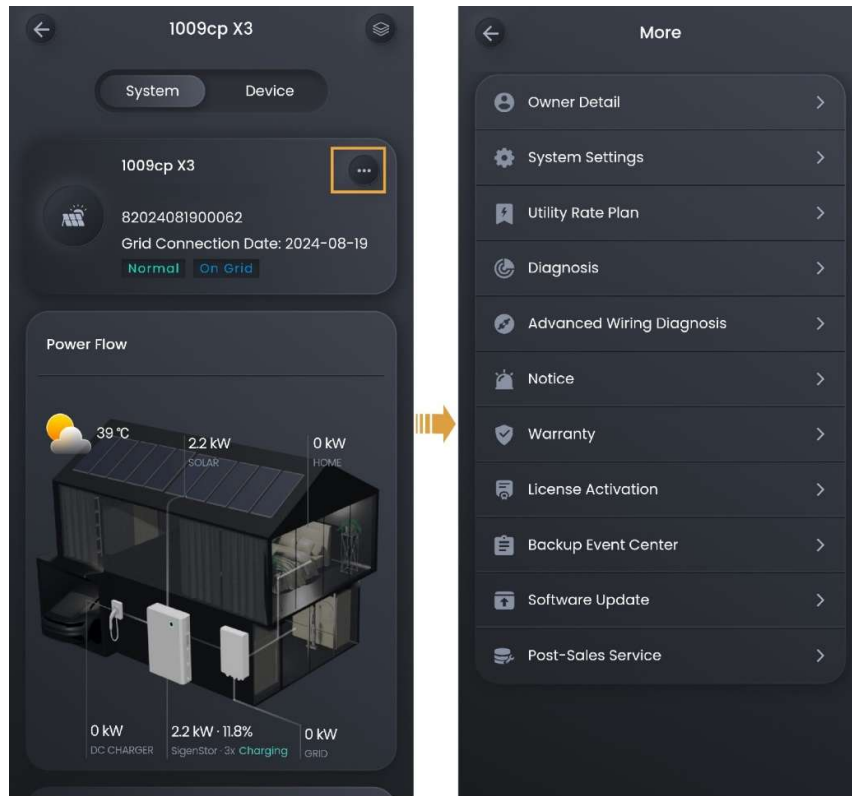

MSA1CM00054

2.3.1 Parameter auf dem Bildschirm "Systemeinstellungen"

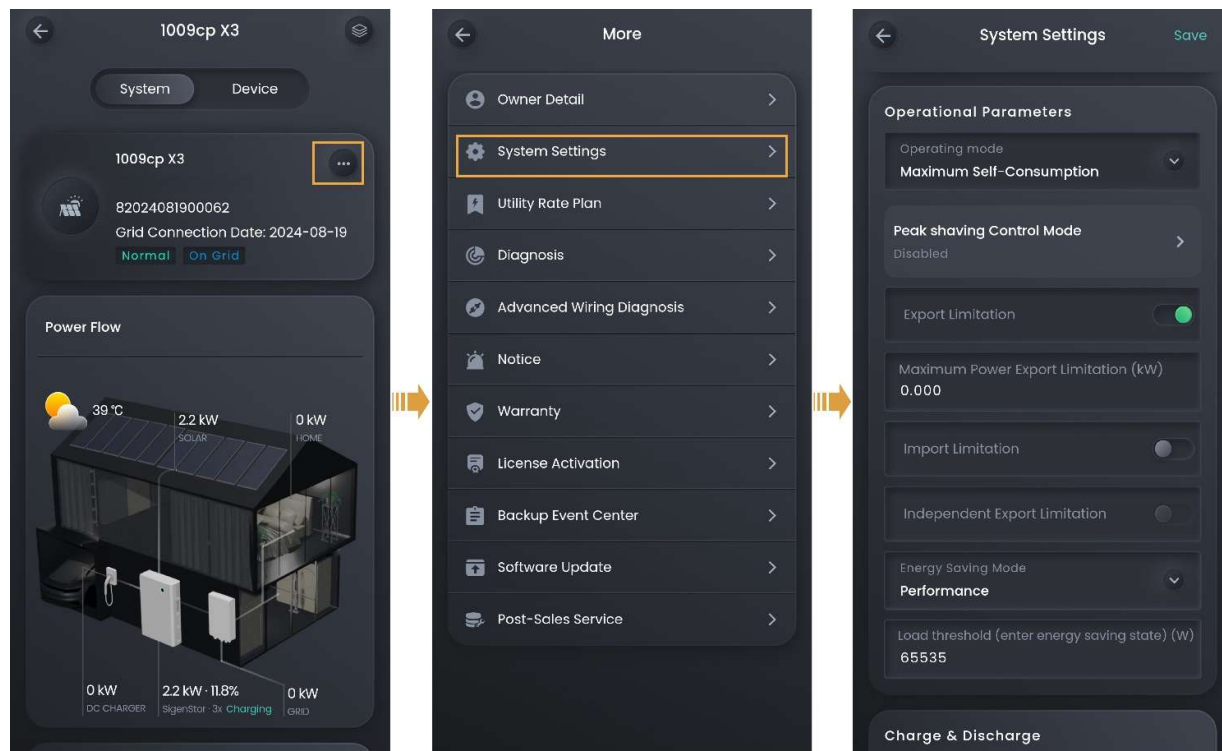

MSA1CM00054

Tips

**Die für die Einrichtung verfügbaren Parameter variieren je nach Rastercode.
Die Bildschirmdarstellung hat Vorrang.**

2.3.1.1 Arbeitsmodus der Energiespeicherung

Tips

- **Es gibt vier Arbeitsmodi für das Energiespeichersystem, darunter den Sigen AI-Modus, den Modus der vollständigen Einspeisung in das Netz, den Modus für den maximalen Eigenverbrauch, den TOU-Modus, den Remote-EMS-Modus und den Lastabwurf.**
- **Der SIGEN-KI-Modus und der Lastabwurf sind in einigen Ländern und Regionen verfügbar. Die Bildschirmdarstellung der App ist maßgebend.**

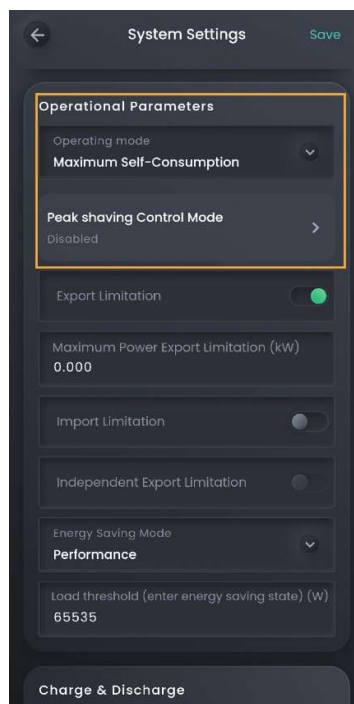

2.3.1.1.1 SIGEN-KI-Modus

Im Sigen AI Mode erfasst das System Daten wie den Stromverbrauch, den lokalen Peak-Valley-Strompreis und die Wetterbedingungen und passt so intelligente Stromlösungen an, um den Kunden maximale Stromkosten zu sparen.

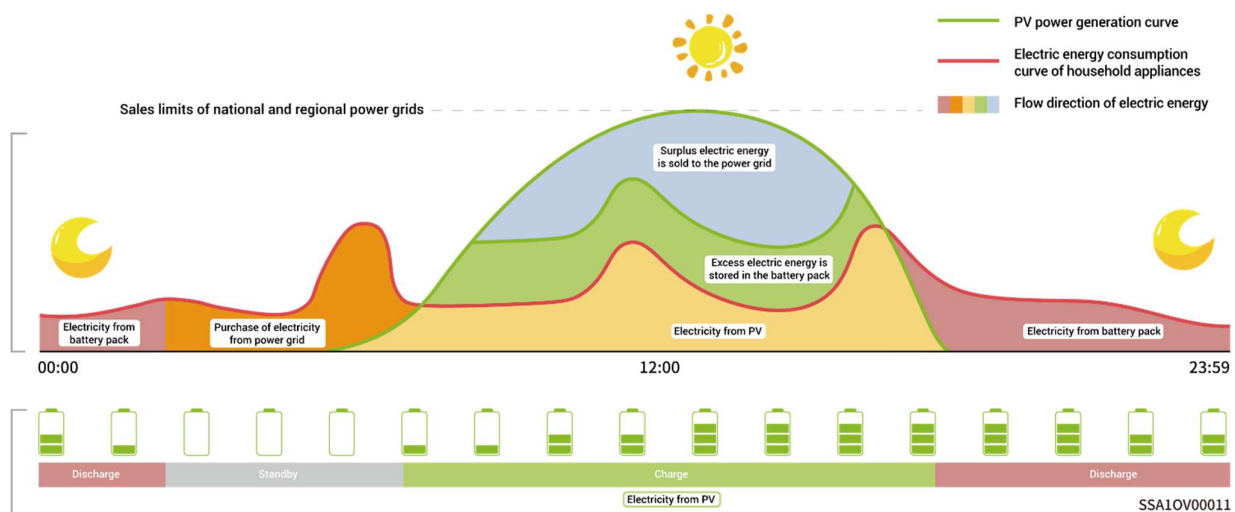

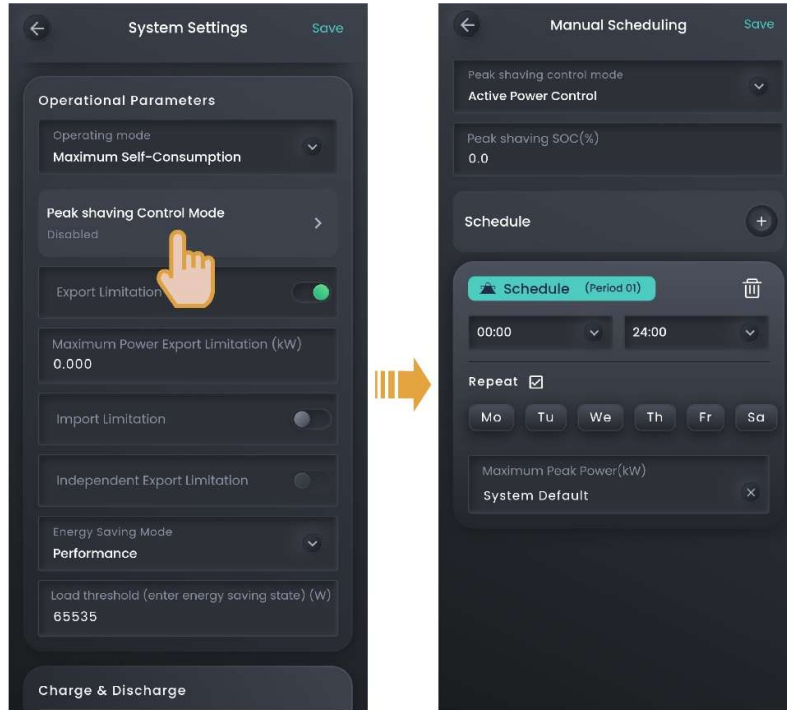

SEA1CM00045

Nein.	Name des Parameters	Beschreibung
1	Peak shaving SOC	Diese Parametereinstellung wirkt sich auf die Kapazität des Peak Shaving aus, und das System lädt den Akku während der Schwachlastzeit auf den eingestellten SOC-Wert. Je größer die Parametereinstellung, desto stärker ist die Peak-Shaving-Fähigkeit.
2	Maximale Spitzenleistung	Legt die maximale Spitzenleistung fest, die für die Haushaltslast und das Laden des Akkus aus dem Netz importiert wird.

2.3.1.1.3 TOU-Modus

Im TOU-Modus müssen Sie die Lade- und Entladezeiten manuell einstellen, und die verbleibenden Zeiträume sind Nichtlade- und Nichtentladezeiten. Tagsüber kann der überschüssige PV-Strom an das Netz verkauft oder zum Laden von Batterien verwendet werden. Nachts werden die Batterien aus dem Netz geladen, wenn der Strompreis niedrig ist, um die Stromrechnung zu sparen.

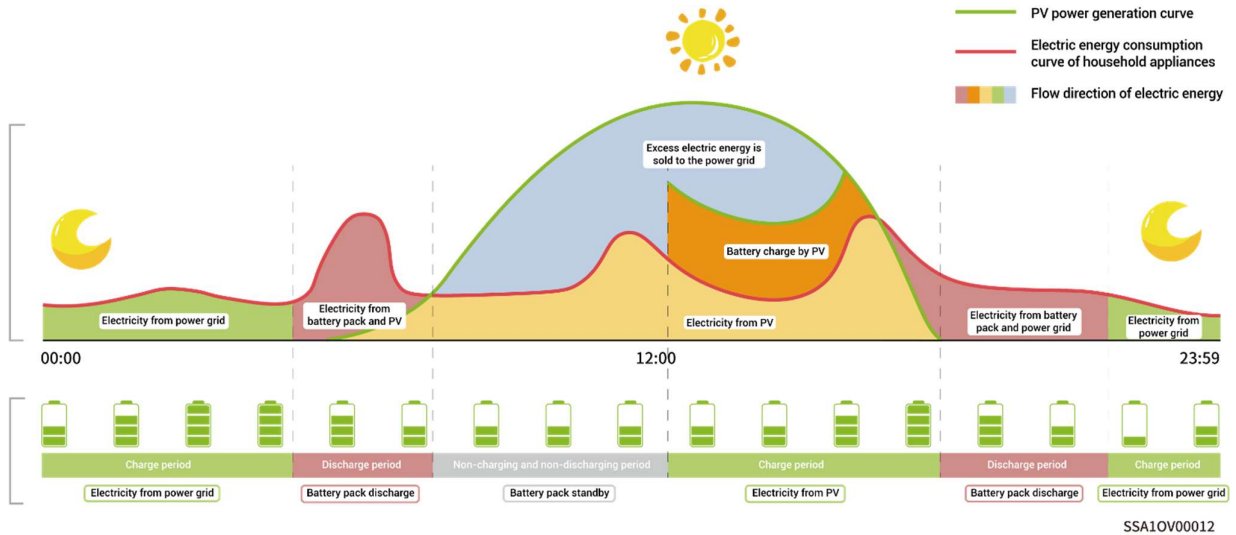

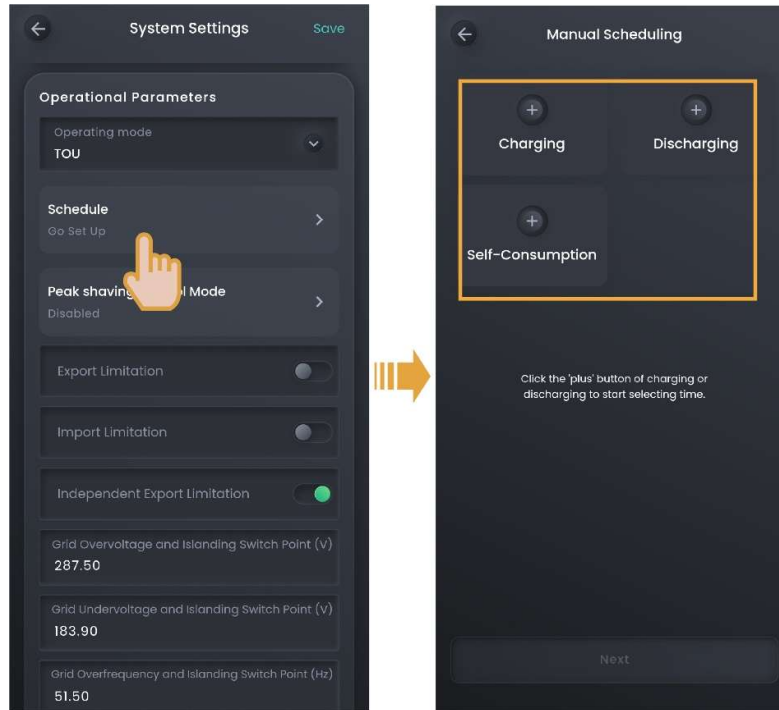

Nei n.	Name des Parameters		Beschreibung
1	Aufladung	Maximale Ladeleistung für BAT	Legt die maximale Ladeleistung des Akkus während dieses Zeitraums fest.
2		SOC für die Abschaltung der Netzentgelte	Legt die Ladekapazität des Akkus während dieses Zeitraums fest.
3		Maximale Leistung für den Import aus dem Netz	Legt die maximale Leistung fest, die während dieses Zeitraums aus dem Netz importiert werden kann.
4		Maximale Ladeleistung vom Netz nach BVT	Legt die maximale Leistung fest, die das Netz den Akku während dieses Zeitraums auflädt.

Nei n.	Name des Parameters		Beschreibung
5	Entladung/Eigenverbrauch	Maximale Entladeleistung für BVT	Legt die maximale Entladeleistung eines Akkus während dieses Zeitraums fest.
6		Maximale Leistung für den Export ins Netz	Legt die maximale Leistung fest, die das System während dieses Zeitraums in das Netz exportieren kann.
7		Maximale Entladeleistung von BVT ins Netz	Legt die maximale Leistung fest, die ein Akkupack während dieses Zeitraums an das Netz abgibt.

Tips

Das System arbeitet basierend auf der PV-Leistungssituation in Zeiträumen, die Sie nicht als Lade- und Entladezeiten angeben. Der PV-Strom wird zunächst zur Stromversorgung von Verbrauchern in den Haushalten verwendet, wobei überschüssige Energie die Batterien auflädt und sich die Batterien nicht entladen.

Die Stromrechnung wird in einigen Regionen wie folgt berechnet:
 Gesamtstromrechnung = Kosten bei Spitzenleistung + Kosten für den Stromverbrauch + sonstige Kosten. Wobei sich die Spitzenleistung auf die maximale Leistung bezieht, die aus dem Netz importiert wird. Sie können die maximale Spitzenleistung festlegen, die aus dem Netz importiert wird, um die Stromrechnung zu senken.

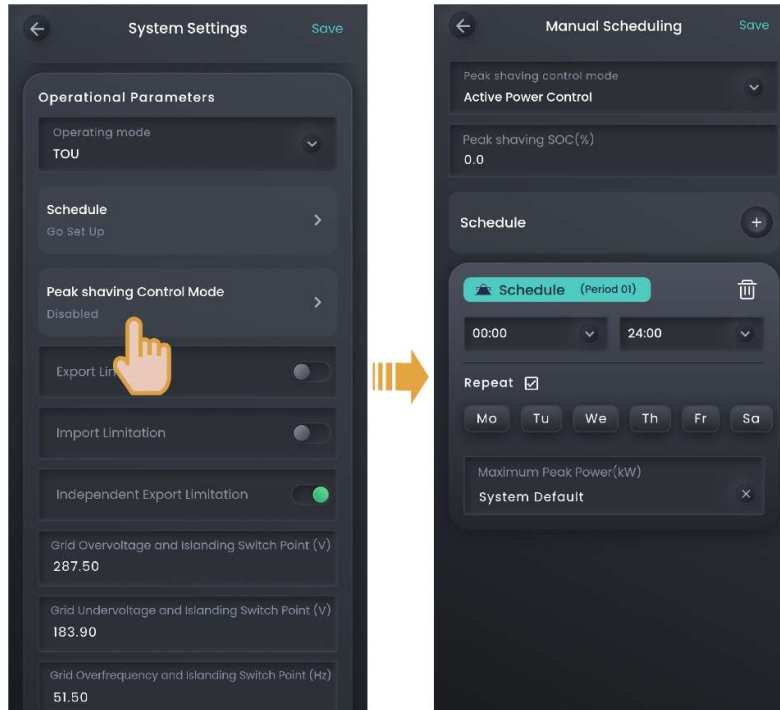

Nein.	Name des Parameters	Beschreibung
1	Peak shaving SOC	Diese Parametereinstellung wirkt sich auf die Kapazität des Peak Shaving aus, und das System lädt den Akku während der Schwachlastzeit auf den eingestellten SOC-Wert. Je größer die Parametereinstellung, desto stärker ist die Peak-Shaving-Fähigkeit.
2	Maximale Spitzenleistung	Legt die maximale Spitzenleistung fest, die für die Haushaltslast und das Laden des Akkus aus dem Netz importiert wird.

2.3.1.1.4 Vollständige Einspeisung in das Netz

Sie können überschüssige Energie an das Netz zurückverkaufen und Gutschriften auf Ihrer Energierechnung verdienen. Tagsüber, wenn die PV-Leistung größer ist als die maximale Ausgangskapazität des Wechselrichters, behält der Wechselrichter die maximale Leistung bei, während er überschüssige Energie in den Batterien speichert. Wenn die PV-Leistung niedriger ist als die maximale Ausgangskapazität des Wechselrichters oder nachts keine PV-Leistung vorhanden ist, werden die Batterien entladen, um sicherzustellen, dass der Wechselrichter die Leistung maximiert.

2.3.1.1.5 Remote-EMS-Modus

- Im nicht-parallelen Modus können Geräte über die RS-485-Schnittstelle mit einem Energiemanagementsystem (EMS) eines Drittanbieters verbunden werden. Bevor Sie diesen Modus einstellen, stellen Sie bitte sicher, dass das Kabel ordnungsgemäß an den RS485-1-Anschluss angeschlossen ist und dass Sie die richtige Baudrate eingestellt haben, wie in 2.4.1.5 Sonstiges beschrieben.
- Geräte können über das ModBus-TCP-Protokoll mit einem EMS eines Drittanbieters verbunden werden. Bevor Sie diesen Modus einstellen, stellen Sie bitte sicher, dass Sie die Einstellungen wie in 2.4.1.4 ModBus-Parameter beschrieben konfiguriert haben.
- Bevor Sie diesen Modus einstellen, können Benutzer die Planungsparameter unseres Produkts über ein EMS eines Drittanbieters festlegen.

2.3.1.1.6 Lastabwurf

In Gebieten mit häufigen Stromausfällen können Sie in diesem Modus Ihre Region und Ihren Zeitplan hinzufügen, und das System lädt die Batterie wie geplant im Voraus vollständig auf, um sicherzustellen, dass Sie über Batteriestrom verfügen,



um die Last bei Ausfällen zu versorgen.

2.3.1.2 Begrenzungsparameter für den Export/Import

Tips

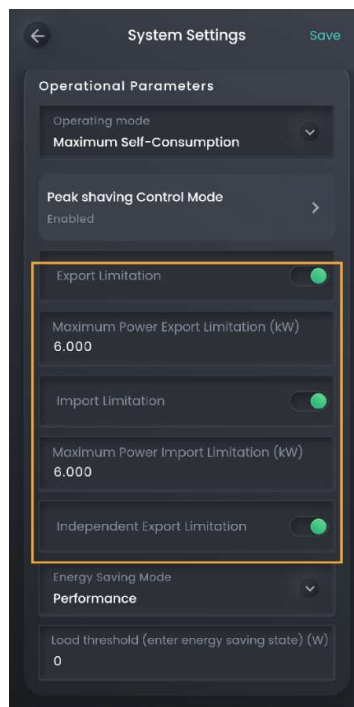
- Ein Installationsprogramm kann die Export-/Importbeschränkungsparameter entsprechend den Benutzerbedürfnissen festlegen, wenn neue Systeme erstellt werden.
- Um Parameter nach dem Erstellen neuer Systeme zu ändern, setzen Sie bitte manuell die Export-/Importbeschränkungsparameter gemäß den lokalen Gesetzen und Vorschriften und Netzvereinbarungen.
- Die Parameteranzeige kann je nach Gerätemodell unterschiedlich sein. Die tatsächliche Bildschirmdarstellung ist maßgebend.



Nein.	Name des Parameters	Beschreibung
1	Exportbeschränkung	Wenn die Einstellung auf festgelegt ist  , können Sie die maximale Leistung festlegen, die vom Gerät in das Stromnetz exportiert wird.
2	Begrenzung des maximalen Stromexports	Legt die maximale Leistung fest, die vom Gerät in das Stromnetz exportiert wird.
3	Import-Beschränkung	Wenn es auf eingestellt ist  , können Sie die maximale Leistung festlegen, die aus dem

Nein.	Name des Parameters	Beschreibung
		Stromnetz bezogen wird.
4	Begrenzung des maximalen Stromimports	Legt die maximale Leistung fest, die aus dem Stromnetz bezogen wird.
5	Unabhängige Exportbeschränkung	Wenn es auf eingestellt ist  , kann jede Phasenleitung des Wechselrichters die Export-/Importbeschränkung unabhängig voneinander ausführen.

2.3.1.3 Lade- und Entlade- und Backup-Kapazität

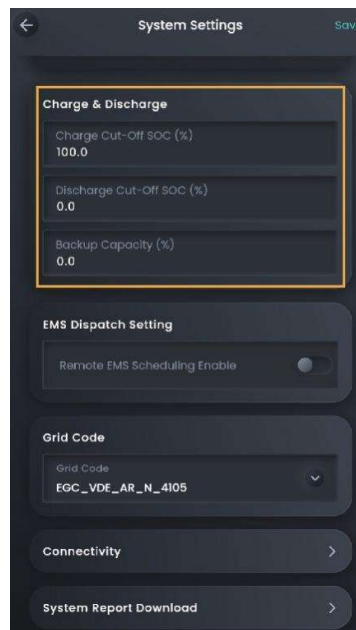

Nein.	Name des Parameters	Beschreibung
1	Charge Cut-off SOC	Legt die Kapazität fest, bei der der Akku nicht mehr aufgeladen wird.
2	Abschaltung SOC	<p>Legt die Kapazität fest, bei der der Akku nicht mehr entladen wird.</p> <ul style="list-style-type: none"> Der Wert 0 wird für diesen Parameter nicht empfohlen, um eine irreversible Dämpfung aufgrund einer nicht rechtzeitigen Aufladung des Akkus zu vermeiden.

Nein.	Name des Parameters	Beschreibung
		<ul style="list-style-type: none"> ● Die Priorität wird im Notstrom-Netzwerkmodus auf "Backup-Kapazität" vergeben, während der Parameter im Nicht-Notstrom-Netzwerkmodus angewendet wird.
3	Backup-Kapazität	<ul style="list-style-type: none"> ● Sie können diesen Parameter festlegen, wenn ein Gateway im Netzwerk vorhanden ist. ● Im On-Grid-Szenario hört der Akku auf, sich zu entladen, wenn der Wert für die Backup-Kapazität erreicht ist. Im netzunabhängigen Szenario versorgt der Akku das Gerät mit Strom und stoppt die Entladung, wenn die SOC-Einstellung für die Entladeabschaltung erreicht ist. ● Benutzer können diesen Parameter manuell entsprechend der Häufigkeit der Stromunterbrechungen in ihren Regionen und der Urlaubszeit einstellen. Der Wert 0 wird für diesen Parameter nicht empfohlen, um eine irreversible Dämpfung aufgrund einer nicht rechtzeitigen Aufladung des Akkus zu vermeiden.

2.3.1.4 Planung des Rasters

2.3.1.4.1 Leistungsregelung

Tips

- In Deutschland und einigen europäischen Gebieten wird der Rundsteuerempfänger eingesetzt, um Netzfahrsignale in potentialfreie Kontaktsignale umzuwandeln, die dann an Kraftwerke übertragen werden. Der Trockenkontakt-Kommunikationsmodus ist erforderlich, um das Stromnetzplanungssignal zu empfangen und eine Wirk- und Blindleistungsplanung für das Kraftwerk zu erreichen.
- Stellen Sie vor diesem Vorgang sicher, dass der Wechselrichter, den Sie konfigurieren möchten, mit dem Rundsteuerempfänger verbunden ist und die Ports DI1 bis DI4 (Ports 5 bis 8 für einen Luftfahrtstecker) nicht verwendet werden. Weitere Informationen finden Sie in der Installationsanleitung.

2.3.1.4.2 Einstellen der Wirkleistungsregelung

Tips

Wenn für ein Kraftwerk eine Leistungsbegrenzung erforderlich ist, muss das Netzplanungspersonal die in das Kraftwerk eingespeiste Wirkleistung vorübergehend begrenzen oder die gesamte in das Kraftwerk eingespeiste Wirkleistung direkt abschalten, d. h. das Wirkleistungsderating.

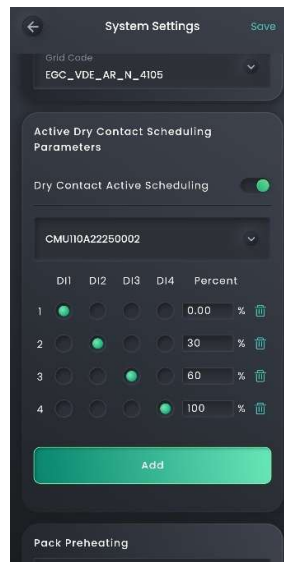

Nein.	Name des Parameters	Beschreibung
1	Aktive Planung mit trockenem Kontakt	Wenn es auf festgelegt ist <input checked="" type="checkbox"/> , müssen Sie die SN nicht für ein einzelnes Gerät festlegen. Bei mehreren Geräten wählen Sie in der Dropdown-Liste die SN des Geräts aus, das mit dem Ripple Control Receiver verbunden ist. Sie können die SN an der Seite des Geräts anzeigen.
2	DI1, DI2, DI3, DI4	<input checked="" type="checkbox"/> zeigt an, dass der Schalter am DI-Kabel eingeschaltet ist und sich auf einen niedrigen Pegel begibt. <input type="checkbox"/> zeigt an, dass der Schalter am DI-Kabel ausgeschaltet ist und sich auf hoher Pegel befindet. Die in der Abbildung gezeigten Parameter dienen nur

Nein.	Name des Parameters	Beschreibung
		<p>als Referenz. Konfigurieren Sie diese Parameter nach Bedarf.</p> <ul style="list-style-type: none"> ● Die Statuskombination von DI1 bis DI4 darf nicht dupliziert werden. Andernfalls tritt ein Fehler beim Parsen des Befehls auf. ● Wenn das tatsächliche DI-Signal nicht mit der Einstellung in der App übereinstimmt, arbeitet das Gerät mit dem Befehl für die maximale Wirkleistung (100 %).
3	Prozent (%)	<ul style="list-style-type: none"> ● Die Prozentwerte beziehen sich auf den endgültigen Leistungsprozentsatz, der vom Gerät ausgeführt wird, und der Wert sollte entsprechend den Anforderungen des lokalen Netzes auf den entsprechenden Wert eingestellt werden. ● Positive Prozentwerte deuten auf Inversion hin (Wechselrichter gibt Wirkleistung aus), während negative Werte auf Gleichrichtung hinweisen (Wechselrichter nimmt Wirkleistung auf). ● Unterstützt das Hinzufügen von Konfigurationen mit bis zu 16 Prozentwerten.



2.3.1.4.3 Einstellen der Blindleistungsregelung

Tips

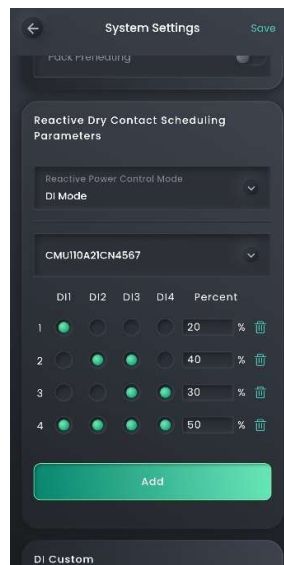
Der Netzbetreiber setzt voraus, dass ein Großkraftwerk über eine gewisse Fähigkeit verfügt, die Spannung am Netzanschlusspunkt zu regeln. Das Netzplanungspersonal plant das Kraftwerk für die Aufnahme oder Einspeisung von Blindleistung in den Netzanschlusspunkt entsprechend dem Echtzeit-Blindleistungsübertragungszustand im Stromnetz, d.h. der Blindleistungskompensation.



Nein.	Name des Parameters	Beschreibung
1	Blindleistungsregelungsmodus	<ul style="list-style-type: none"> ● No Output: Wenn der Netzbetreiber das Kraftwerk nicht zur Regelung der Spannung am Netzanschlusspunkt auffordert und keine Blindleistungskompensation implementieren muss, können Geräte den Ausgang mit reiner Wirkleistung aufrechterhalten. Legen Sie in diesem Fall die Option auf "Keine Ausgabe" fest. ● DI-Modus: Stellen Sie den "DI-Modus" ein, wenn Sie die reaktiven

Nein.	Name des Parameters	Beschreibung
		<p>Planungsparameter für den Trockenkontakt einstellen.</p> <ul style="list-style-type: none"> ● Leistungsfaktorregelung für Netzanschlusspunkt: Wenn ein dezentrales Kraftwerk eine dezentrale Blindleistungskompensation implementieren muss, um leistungsfaktorbereinigte Stromkosten zu senken oder zu vermeiden und den Kraftwerksumsatz zu steigern, müssen Sie die Option "Netzanschlusspunkt-Leistungsfaktorsteuerung" einstellen. <p>Wenn der DI-Modus ausgewählt ist, müssen Sie den SN nicht für ein einzelnes Gerät festlegen. Bei mehreren Geräten wählen Sie in der Dropdown-Liste die SN des Geräts aus, das mit dem Ripple Control Receiver verbunden ist. Sie können die SN an der Seite des Geräts anzeigen.</p>
2	DI1, DI2, DI3, DI4	<ul style="list-style-type: none">  zeigt an, dass der Schalter am DI-Kabel eingeschaltet ist und sich auf einen niedrigen Pegel begibt.  zeigt an, dass der Schalter am DI-Kabel ausgeschaltet ist und sich auf hoher Pegel befindet. <ul style="list-style-type: none"> ● Die in der Abbildung gezeigten Parameter dienen nur als Referenz. Konfigurieren Sie diese Parameter nach Bedarf. ● Die Statuskombination von DI1 bis

Nein.	Name des Parameters	Beschreibung
		<p>DI4 darf nicht dupliziert werden. Andernfalls tritt ein Fehler beim Parsen des Befehls auf.</p> <ul style="list-style-type: none"> ● Wenn das tatsächliche DI-Signal nicht mit der Einstellung in der App übereinstimmt, arbeitet das Gerät mit dem Befehl für die minimale Blindleistung (0 %).
3	Prozent (%)	<ul style="list-style-type: none"> ● Die Prozentwerte beziehen sich auf den endgültigen Leistungsprozentersatz, der vom Gerät ausgeführt wird, und der Wert sollte entsprechend den Anforderungen des lokalen Netzes auf den entsprechenden Wert eingestellt werden. ● Positive Prozentwerte geben die Leistung der kapazitiven Blindleistung (Spannungserhöhung) an, während negative Werte die Ausgang der induktiven Blindleistung (Spannungsabsenkung) angeben. ● Unterstützt das Hinzufügen von Konfigurationen mit bis zu 16 Prozentwerten.

2.3.1.5 Internetverbindung

Klicken Sie auf "Konnektivität", um den Internetverbindungsmodus zu überprüfen.

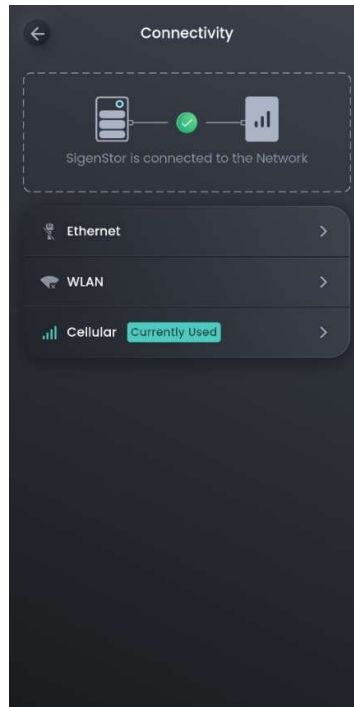

Nein.	Name des Parameters	Beschreibung
1	Ethernet	Zeigt den Verbindungsstatus von Fast Ethernet an. Trennen Sie das Netzkabel nicht, wenn die Internetverbindung stabil ist.
2	WLAN (Englisch)	<p>Zeigt den Verbindungsstatus des WLANs an. Hier können Sie das WLAN für alle Geräte in der Powerstation konfigurieren.</p> <ul style="list-style-type: none"> ● Bitte stellen Sie vor der Konfiguration des WLANs sicher, dass Antennen auf den Geräten installiert sind. ● Unverschlüsseltes WLAN wird nicht empfohlen, da es zu einem Ausfall des Internetzugangs führen kann. ● Wenn WLAN der einzige Verbindungsweg ist, über den die Geräte auf das Internet zugreifen können, ist das Umschalten des WLANs auf einen anderen WLAN-Router nicht möglich.

Nein.	Name des Parameters	Beschreibung
3	Handy	<ul style="list-style-type: none"> ● Zeigt an, ob das 4G-Netzwerk mit dem Internet verbunden ist. ● Wenn 4G für die Kommunikation verwendet wird, können Benutzer die monatliche Verkehrsnutzung anzeigen und für jeden Monat einen Schwellenwert für die Verkehrsnutzung festlegen.

Tips

Es wird empfohlen, Fast Ethernet und WLAN für die Kommunikation mit Wechselrichtern zu verwenden. Wenn der kostenlose 4G-Datenverkehr von CommMod aufgebraucht ist, müssen Benutzer ihre Konten aufladen oder eine SIM-Karte ersetzen.

2.3.1.6 DI-Anpassung

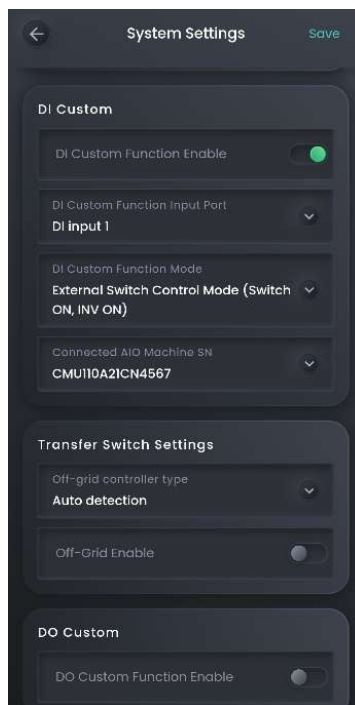

Nein.	Name des Parameters	Beschreibung
1	DI Custom Funktion aktivieren	Wenn diese Einstellung auf  festgelegt ist, ist die benutzerdefinierte DI-Funktion aktiviert, und Sie können entsprechende Parameter festlegen. Die Funktion ist nicht mehr verfügbar, wenn sie deaktiviert ist.
2	DI-Eingang mit benutzerdefinierter Funktion	Stellen Sie den DI-Port, an den das Gerät angeschlossen wird, entsprechend der Verkabelung ein.
3	DI Custom Function Modus	<ul style="list-style-type: none"> ● Wenn die Einstellung auf "Externer Schaltersteuerungsmodus (Einschalten, Inv Ein)" eingestellt ist, wird der Wechselrichter beim Einschalten des angeschlossenen Geräteschalters eingeschaltet, und wenn der Geräteschalter ausgeschaltet wird, wird der Wechselrichter ausgeschaltet. ● Wenn die Einstellung auf "DRM0-Modus (SWITCH ON, INV OFF)" eingestellt ist, wird der

Nein.	Name des Parameters	Beschreibung
		<p>Wechselrichter beim Einschalten des angeschlossenen Geräteschalters ausgeschaltet, und wenn der Geräteschalter ausgeschaltet wird, wird der Wechselrichter eingeschaltet.</p> <ul style="list-style-type: none"> ● Wenn die Einstellung auf "Micro-Grid-Steuerungsmodus: (Ausschalten: Aus dem Netz INV Standby, On-Grid INV EIN)" eingestellt ist, befindet sich die AC-Seite des Wechselrichters im Standby-Modus, wenn der Schalter des angeschlossenen Geräts ausgeschaltet wird und ein Stromausfall auftritt. Wenn das Stromnetz wiederhergestellt und an das Stromnetz angeschlossen ist, funktioniert der Wechselrichter normal. Wenn der Geräteschalter eingeschaltet ist und es zu einem Stromausfall kommt, kann der Wechselrichter im netzunabhängigen Modus betrieben werden. ● Wenn die Einstellung auf "Micro-Grid-Steuerungsmodus: (Einschalten: Aus dem Netz INV Standby, On-Grid INV EIN)" eingestellt ist, befindet sich die AC-Seite des Wechselrichters im Standby-Modus, wenn der Schalter des angeschlossenen Geräts eingeschaltet wird und ein Stromausfall auftritt. Wenn das Stromnetz wiederhergestellt und an das Stromnetz angeschlossen ist, funktioniert der Wechselrichter normal. Wenn der Geräteschalter ausgeschaltet wird und es zu einem Stromausfall kommt, kann der Wechselrichter im netzunabhängigen Modus betrieben werden. ● Wenn der Wechselrichter auf "Gateway-

Nein.	Name des Parameters	Beschreibung
		<p>Bypass-Modus (Zustand des Schalters)" eingestellt ist, kann der Wechselrichter nicht im netzunabhängigen Modus betrieben werden, wenn der Schalter des angeschlossenen Geräts ausgeschaltet und der Bypass-Schalter des Gateways eingeschaltet ist. Wenn der Geräteschalter eingeschaltet und der Bypass-Schalter des Gateways ausgeschaltet ist, kann der Wechselrichter im netzunabhängigen Modus betrieben werden.</p> <ul style="list-style-type: none"> ● Wenn die Einstellung auf "Statuserkennung der Transferschalterposition II" eingestellt ist, befindet sich der Transferschalter beim Ausschalten des Schalters des angeschlossenen Geräts im On-Grid-Modus, und der Wechselrichter kann nicht im Off-Grid-Modus betrieben werden. Wenn der Geräteschalter eingeschaltet ist, befindet sich der Transferschalter im netzunabhängigen Modus, und der Wechselrichter kann im netzunabhängigen Modus betrieben werden.
4	Vernetzte AIO-Maschine SN	Stellen Sie die SN des Wechselrichters ein, an den das Gerät angeschlossen wird.

2.3.1.6.1 DRM0-Parameter

Gemäß AS/NZS 4777.2:2020+A1:2021 muss der Anschluss des Wechselrichters an das Stromnetz die Funktion des Demand Response Mode (DRM) erfüllen, für die DRM0 obligatorisch ist.

Figure 2-1 Anschlussplan

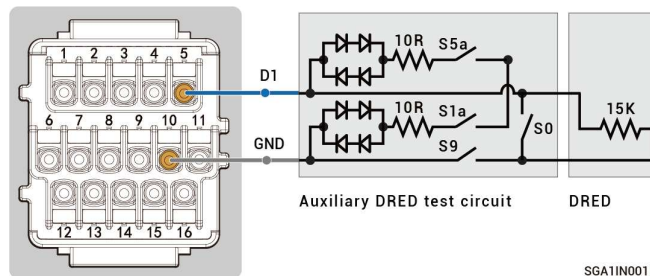

Tips

Stellen Sie vor dem Setzen des Parameters DRM0 sicher, dass der DI1 des Geräts nicht verwendet wird und ordnungsgemäß an das DRED-Gerät angeschlossen ist.

Nein.	Name des Parameters	Beschreibung
1	DI Custom Funktion aktivieren	<input checked="" type="checkbox"/>
2	DI-Eingang mit benutzerdefinierter Funktion	DI-Eingang 1
3	DI Custom Function Modus	DRM0-Modus (SCHALTER EIN, INV AUS) Notizen: Die Schalter S5a, S1a und S9 des DRED-Geräts sind stromlos geschlossen, und S0 wird verwendet, um das Ein- und Ausschalten des Wechselrichters zu steuern. Wenn S0 schließt, wird der Wechselrichter ausgeschaltet, und wenn S0 öffnet, wird der Wechselrichter eingeschaltet.
4	Vernetzte AIO-Maschine	SN des Wechselrichters, der mit dem DRED-

Nein.	Name des Parameters	Beschreibung
	SN	Gerät verbunden ist.

2.3.1.6.2 NS-Schutzparameter

In Bereichen, in denen VDE4105 Normen wie VDE-AR-N-4105, VDE-AR-N 4110 und VDE-AR-N 4120 gelten, müssen die Energieerzeugungsanlagen in einem Kraftwerk die Verbindung mit Netzwerk- und Systemschutzgeräten (NS) unterstützen.

Figure 2-2 Verbindung

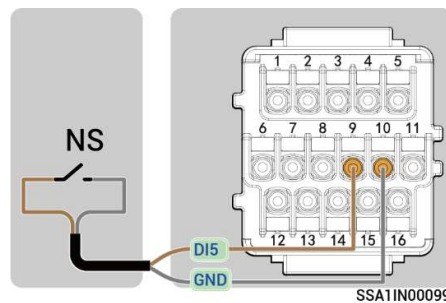

Tips

- DI5 wird empfohlen. Wenn DI1–DI4 nicht verwendet wird, kann ein beliebiges DI1 bis DI5 an das NS-Schutzgerät angeschlossen werden.
- Stellen Sie vor dem Einstellen von Parametern sicher, dass das NS-Schutzgerät korrekt angeschlossen ist.





Nein.	Name des Parameters	Beschreibung
1	DI Custom Funktion aktivieren	<input checked="" type="checkbox"/>
2	DI-Eingang mit benutzerdefinierter Funktion	DI Input 5 (Wenn das NS-Schutzgerät an einen anderen DI-Port angeschlossen ist, nehmen Sie die Einstellungen basierend auf dem Port vor)
3	DI Custom Function Modus	DRM0-Modus (SCHALTER EIN, INV AUS) Notizen: Wenn das Stromnetz nicht normal funktioniert, wird die NS-Schutzvorrichtung eingeschaltet und der Wechselrichter schaltet sich automatisch ab. Wenn das Stromnetz wiederhergestellt ist, wird die NS-Schutzvorrichtung ausgeschaltet und der Wechselrichter eingeschaltet.

Nein.	Name des Parameters	Beschreibung
4	Vernetzte AIO-Maschine SN	SN des Wechselrichters, der mit der NS-Schutzeinrichtung verbunden ist.

2.3.1.7 Andere

Nein.	Name des Parameters	Beschreibung
1	Systemname	Wird verwendet, um den Namen für ein Kraftwerk festzulegen.
2	Systemtyp	Sendertyp einstellen.
3	Beleuchtung	Wenn es auf eingestellt ist  , können Sie den LED-Beleuchtungseffekt nach Ihren Wünschen einstellen. Wenn "LED-Streifen" auf "Power Flow" eingestellt ist, zeigt der Lichteffekt des fließenden Wassers von oben nach unten an, dass der Akku und das Ladegerät geladen werden, und der Lichteffekt des fließenden Wassers von unten nach oben zeigt an, dass der Akku und das Ladegerät entladen werden. Der Dauerlichteffekt zeigt an, dass der Akku und das Ladegerät nicht geladen oder entladen werden.
4	Instandhaltung	Wird zum Ein- und Ausschalten aller Geräte im Kraftwerk verwendet.
5	Netzüberspannungs- und Islanding-Schaltpunkt	Wird verwendet, um den Überspannungsschaltpunkt zwischen dem Stromnetz und dem Stromnetz einzustellen.
6	Netzunterspannungs- und Inselschaltpunkt	Wird verwendet, um den Unterspannungsschaltpunkt zwischen netzgekoppelt und netzunabhängig einzustellen.
7	Netzüberfrequenz und Inselschaltpunkt	Wird verwendet, um den Überfrequenzschaltpunkt zwischen On-Grid und Off-Grid einzustellen.
8	Netzunterfrequenz und	Wird verwendet, um den

Nein.	Name des Parameters	Beschreibung
	Inselchaltpunkt	Unterfrequenzschaltpunkt zwischen On-Grid und Off-Grid einzustellen.
9	Energiesparmodus	<ul style="list-style-type: none"> ● Leistung: In diesem Modus arbeiten die Geräte normal und versorgen die Verbraucher mit hoher Geschwindigkeit mit Strom. ● Energieeinsparung: In diesem Modus befinden sich die Geräte im Standby-Modus mit geringem Stromverbrauch. Nach dem Anschließen an Lasten benötigen Geräte einige Zeit, um auf die Stromversorgung der Verbraucher zu reagieren.
10	Lastschwelle (Energiesparzustand wechseln)	Wenn der "Energiesparmodus" auf "Energiesparen" eingestellt ist, können Sie den Lastschwellenwert im Standby-Modus einstellen, um den Leistungsverlust zu reduzieren. Der Standardwert beträgt 0,5 % der Summe der maximalen Leistungen von Wechselrichtern parallel.
11	Raster-Code	Gibt einen Rastercode an, der auf dem Land/der Region basiert, in dem Geräte verwendet werden.
12	Packung Vorwärmen	Stellen Sie den Zeitraum ein, in dem der Heizfilm im Akkupack erhitzt wird.
13	Off-Grid-Controller-Typ	<p>Legen Sie den Gerätetyp fest, der den netzunabhängigen Betrieb steuert.</p> <ul style="list-style-type: none"> ● Automatische Erkennung: Legen Sie diesen Parameter fest, wenn das Gerät des Unternehmens (z. B. Gateway) den netzfernen Betrieb steuert. <p>Notstromkasten eines Drittanbieters: Legen Sie diesen Parameter fest, wenn das Gerät eines Drittanbieters (z. B. ein Transferschalter) den netzunabhängigen Betrieb steuert.</p>

Nein.	Name des Parameters	Beschreibung
14	Off-Grid-Aktivierung	Wenn das System den Betrieb des Wechselrichters im netzunabhängigen Modus zulässt, arbeitet  der Wechselrichter, wenn er auf eingestellt ist, im Falle eines Stromausfalls im netzunabhängigen Modus.
15	Benutzerdefinierte Funktion aktivieren	Wenn sie auf festgelegt ist  , ist die benutzerdefinierte DO-Funktion aktiviert, und ein Gerät eines Drittanbieters (z. B. eine Wärmepumpe) kann über den DO-Anschluss eine Verbindung zum Gerät des Unternehmens herstellen.
16	DO-Eingang für benutzerdefinierte Funktionen	Stellen Sie den DO-Port, an den das Gerät angeschlossen wird, entsprechend der Verkabelung ein.
17	DO Benutzerdefinierte Funktionsmodi	Stellen Sie den DO-Port-Modus ein.
18	Verbundenes Gerät SN	Stellen Sie die SN des Wechselrichters ein, an den das Gerät über den DO-Anschluss angeschlossen wird.
19	Netzanschlusspunkt Spannungsregelung aktivieren	Die Ausgangsleistung des Wechselrichters beeinflusst die Netzspannung, wenn die Netzspannung niedrig ist. Der Überspannungs-/Unterspannungsschutz des Netzes kann ausgelöst werden, wenn die Ausgangsleistung oder die aufgenommene Leistung zu hoch ist. Wenn dieser Parameter auf eingestellt ist  , ist die Ausgangsleistung begrenzt, um ein Auslösen des Überspannungs-/Unterspannungsschutzes des Netzes zu verhindern.
20	Harte Exportlimit-Kontrolle aktivieren	Wenn die Einstellung auf  eingestellt ist, schaltet sich das Gerät ab, wenn die Rückleistung den eingestellten Schwellenwert überschreitet oder das

Nein.	Name des Parameters	Beschreibung
		Gateway/der Leistungssensor getrennt wird.
21	Schwellenwert für die harte Kontrolle der Ausfuhrgrenze	<ul style="list-style-type: none"> ● Wenn die tatsächliche Netzeinspeisungsleistung größer ist als der "Schwellenwert für die harte Exportgrenze", schaltet sich das Gerät ab. ● Wenn die tatsächliche Netzeinspeisungsleistung unter dem "Schwellenwert für die harte Exportgrenze" liegt, schaltet sich das Gerät ein.
22	Harte Exportlimitkontrolle Wiederherstellung aktivieren	Wenn diese Einstellung auf  gesetzt ist, steigt die Leistung beim Auslösen des Schubschutzes entsprechend der Einstellung "Grid Fault Recovery Power Gradient" an.
23	Leistungsgradient bei Netzfehlerwiederherstellung (%/s)	Gibt den Leistungsanstiegsgradienten an, nachdem die Geräte an das Stromnetz angeschlossen wurden, nachdem das Stromnetz den normalen Betrieb wieder aufgenommen hat.
24	Download des Systemberichts	Wird zum Herunterladen von Stationsberichten verwendet.

2.3.2 Festlegen des Tarifplans

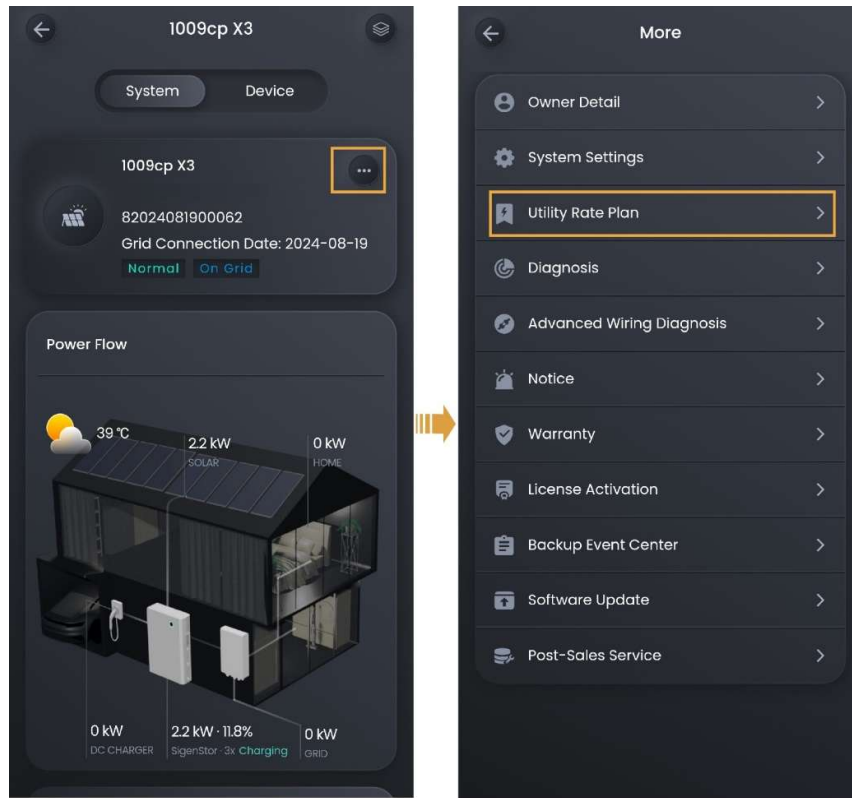

MSA1CM00054

2.3.3 Diagnose des Stationsstatus

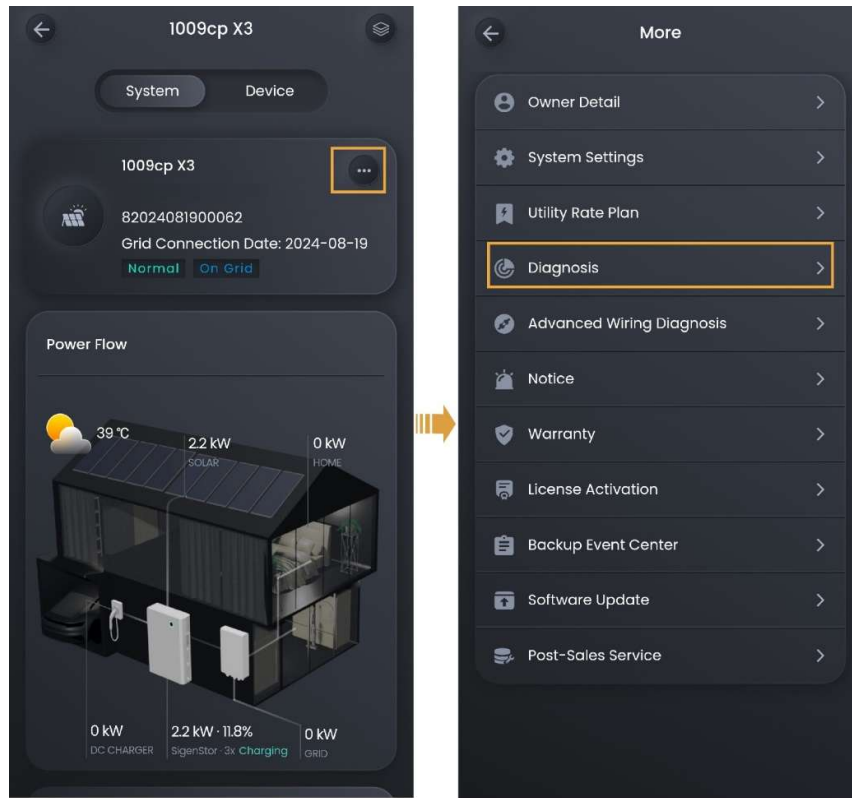

MSA1CM00054

2.3.4 Diagnose der Stationsverbindung

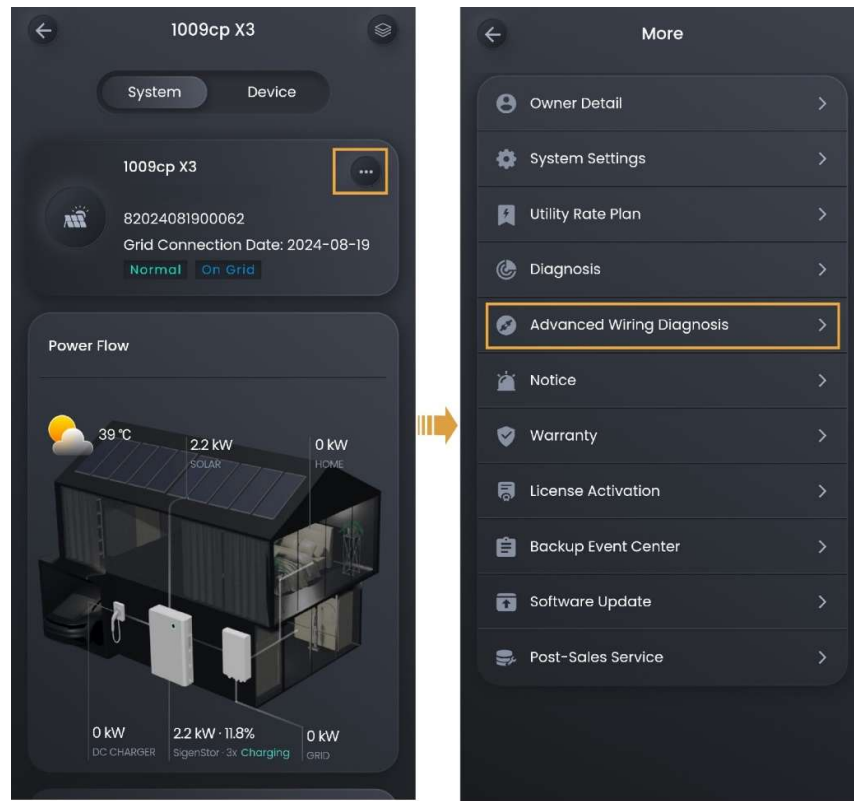

MSA1CM00054

2.3.5 Aktivierung der Lizenz

Tips

- Wenn Wechselrichter der Sigen Hybrid-Serie voraussichtlich in PV-Speichersystemen eingesetzt werden, müssen Benutzer die Lizenz erwerben und aktivieren.
- Um Informationen zum Erwerb der Lizenz zu erhalten, wenden Sie sich bitte an Ihren Vertriebsmitarbeiter.

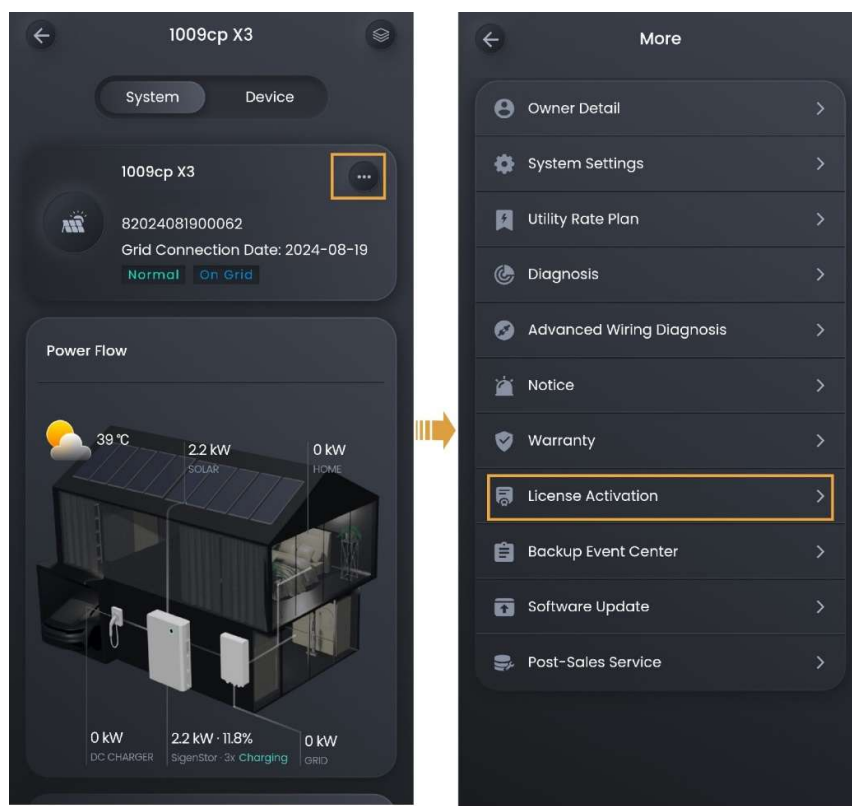

MSA1CM00054

2.3.6 Software-Aktualisierung

Mit dieser Funktion können Sie überprüfen, ob die Systemsoftware auf die neueste Version aktualisiert wurde, und das Gerät bei Bedarf auf die neueste Version aktualisieren.

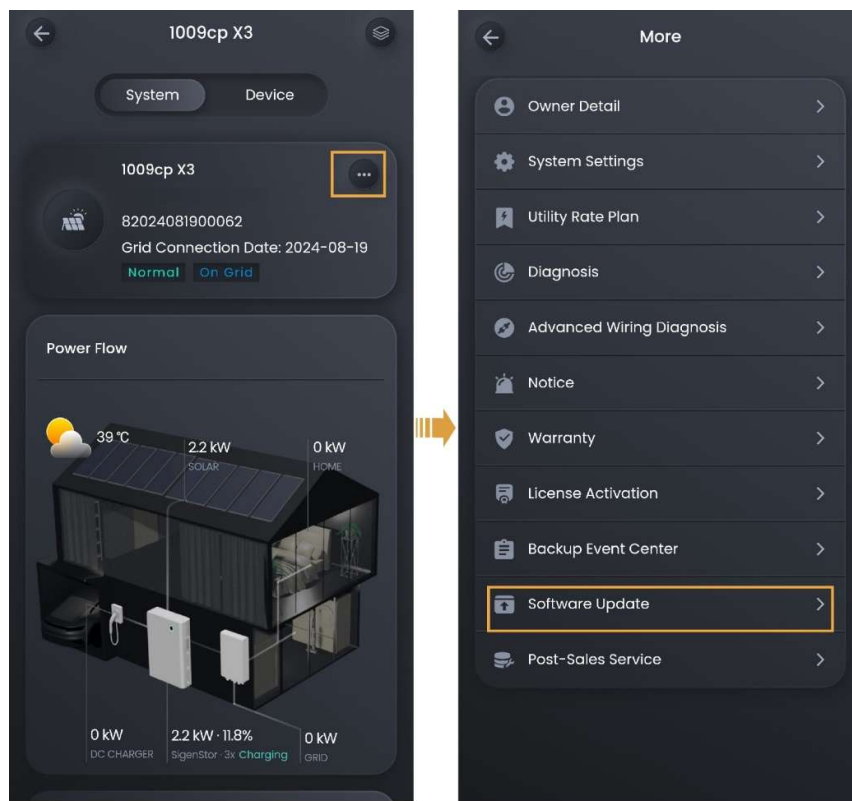

MSA1CM00054

2.3.7 Kundendienst

Nachdem Sie Geräte hinzugefügt, ersetzt oder entfernt haben, müssen Sie diese Funktion verwenden, um Ihre Vorgänge endgültig zu bestätigen.

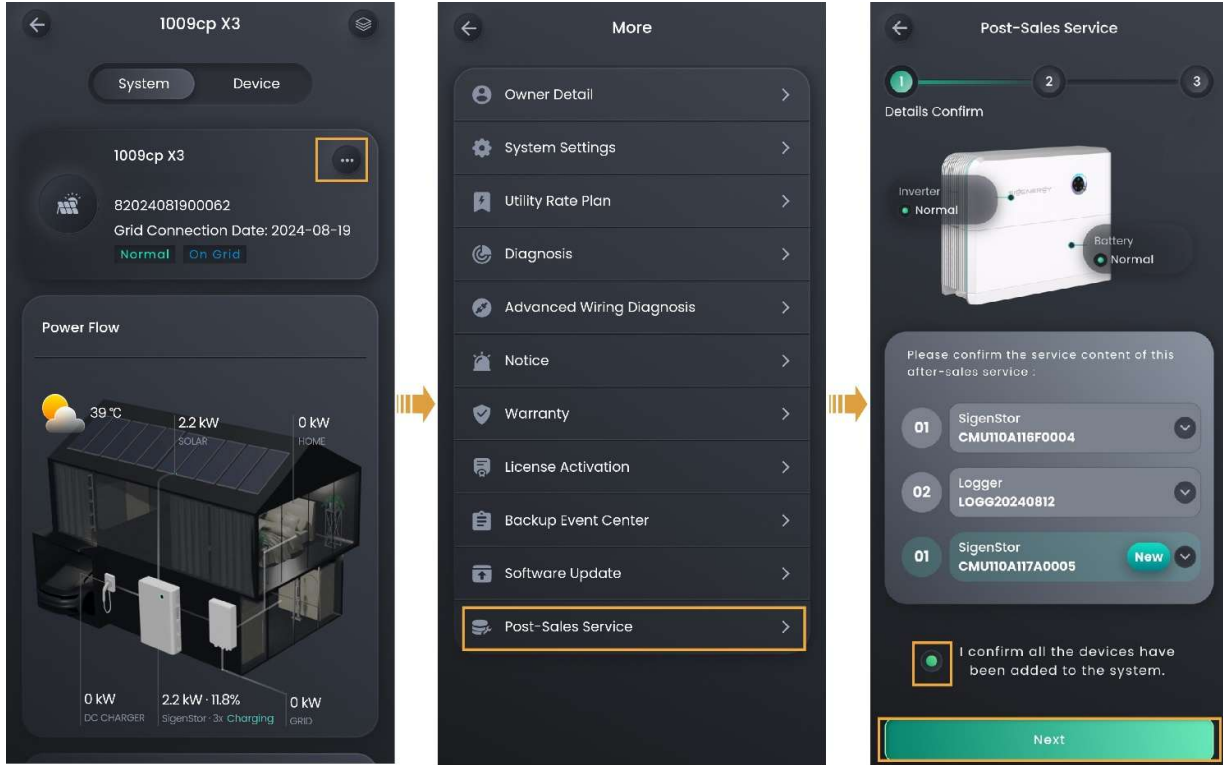

MSA1CM0054

2.3.8 Gerät hinzufügen

Tips

- **Wenn Sie unsere Produkte verwenden, erkennt das System diese automatisch und verbindet sie. Sie können die Geräteinformationen auf dem Bildschirm "Gerät" anzeigen.**
- **In diesem Abschnitt wird beschrieben, wie Sie ein Gerät eines Drittanbieters anschließen.**

2.3.8.1 Wechselrichter von Drittanbietern

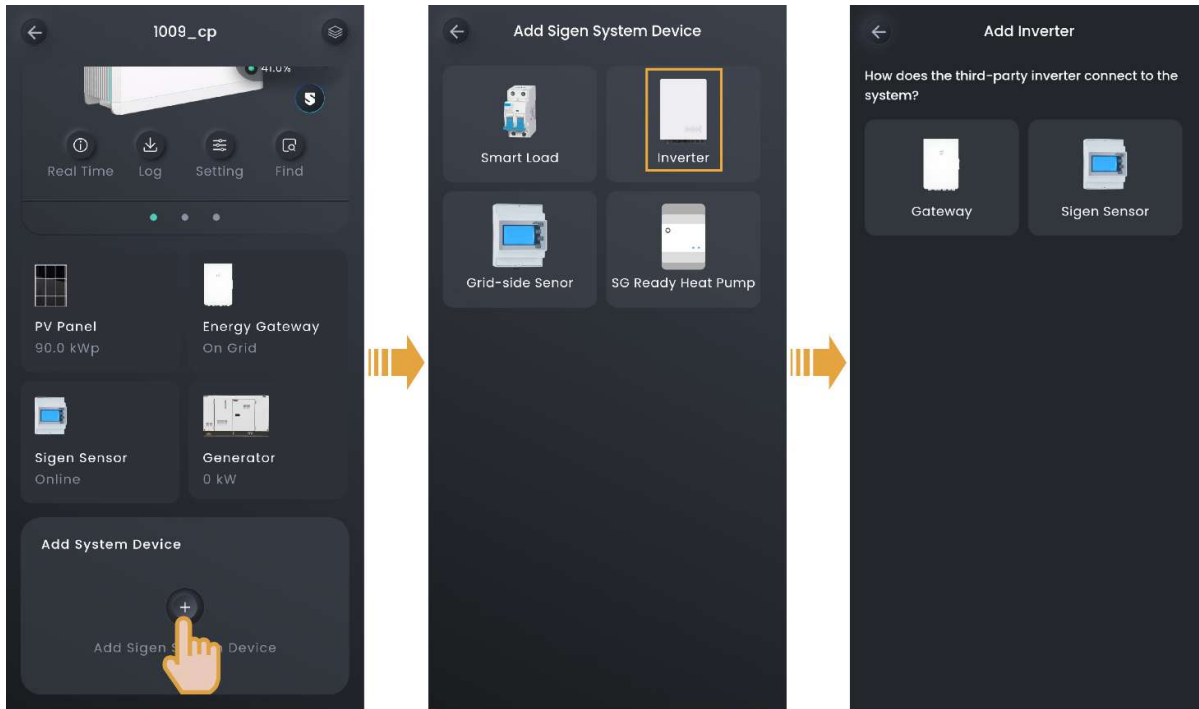

SSA1CM00005

Herstellen einer Verbindung über das Gateway

Tips

Stellen Sie vor dem Anschließen an einen Wechselrichter eines Drittanbieters sicher, dass der Wechselrichter des Drittanbieters mit dem intelligenten Lastschuttschalter des Gateways verbunden ist. Einzelheiten zum Anschluss finden Sie in der Installationsanleitung des jeweiligen Produkts.

Stellen Sie auf dem Bildschirm "Gerät" die entsprechenden Parameter basierend auf dem Wechselrichter eines Drittanbieters ein. Dann können Sie die detaillierten Einstellungen auf dem Bildschirm "Gerät" überprüfen.

Anschluss über einen Stromzähler

Tips

Stellen Sie vor dem Anschließen an einen Wechselrichter eines Drittanbieters Folgendes sicher:

- **Der Wechselrichter eines Drittanbieters ist ordnungsgemäß an einen**

Stromzähler angeschlossen, der bei uns gekauft wurde.

- **Der Stromzähler ist ordnungsgemäß an den COM-Port unseres Wechselrichters angeschlossen. Die Verbindungsanschlüsse entnehmen Sie bitte der jeweiligen Installationsanleitung.**

Figure 2-3 Diagramm der Verdrahtungsverbindungen von Wechselrichtern von Drittanbietern

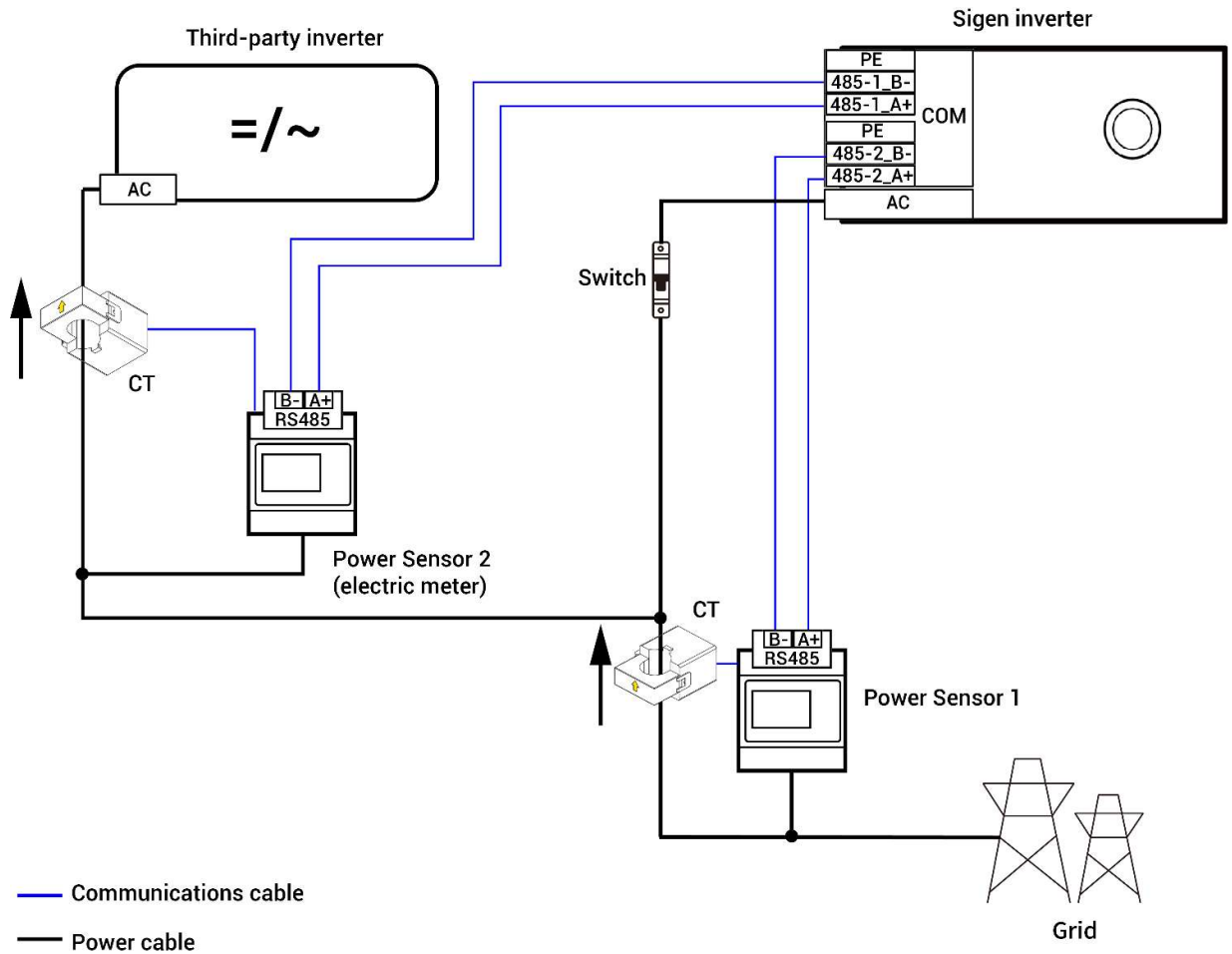

MSA1CM00051

Das Diagramm zeigt die Verbindungen zwischen verschiedenen Kabeln von Geräten. Die spezifischen Häfen müssen durch die tatsächliche Ausrüstung bestimmt werden.

Stellen Sie auf dem Bildschirm "Gerät" die entsprechenden Parameter basierend auf dem Wechselrichter des Drittanbieters und dem angeschlossenen Zähler ein.

Dann können Sie die detaillierten Einstellungen auf dem Bildschirm "Gerät" überprüfen.

Tips

- Im netzfernen Zustand, wenn die Betriebsleistung des Wechselrichters eines Drittanbieters \leq ist (Lastnutzungsleistung + Ladeleistung des Sigen-Wechselrichters), kann der Wechselrichter des Drittanbieters normal arbeiten.
- Wenn im netzfernen Zustand die Betriebsleistung des Wechselrichters des Drittanbieters größer ist als (Lastnutzungsleistung + Ladeleistung des Wechselrichters), wird der Wechselrichter des Drittanbieters nicht mehr ausgeführt.

2.3.8.2 Dieselgenerator

Tips

Bevor Sie einen Dieselgenerator anschließen, stellen Sie bitte sicher, dass das Gateway, das an den Dieselgenerator angeschlossen werden kann, im Netzwerk konfiguriert und korrekt angeschlossen wurde. Details zum Gateway finden Sie in der jeweiligen Installationsanleitung.

Das System kann den Dieselgenerator automatisch erkennen und anschließen. Überprüfen Sie die Details und nehmen Sie die Einstellungen unter "Gerät" → "GENERATOR" vor.

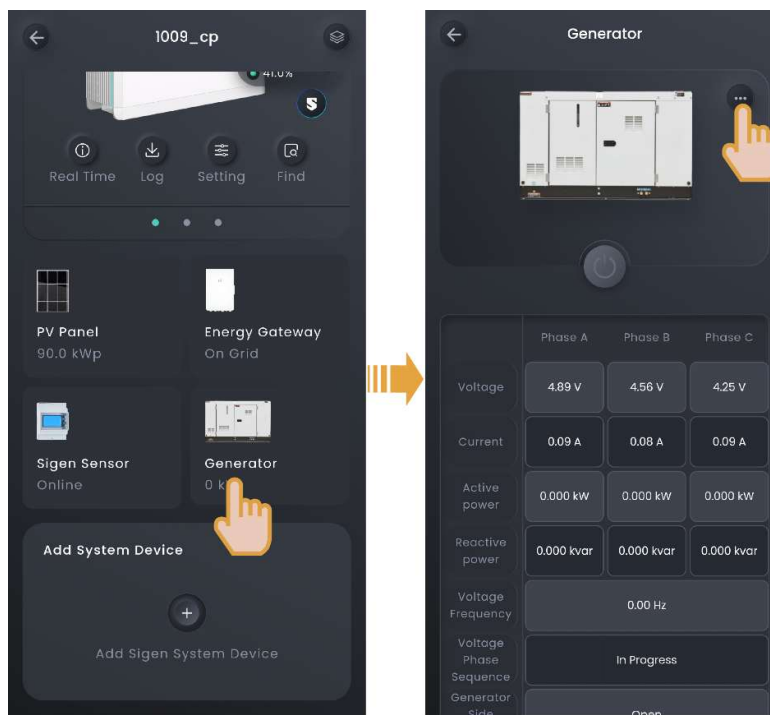

SSA1CM00005

Manueller Start durch Betätigen des Schalters des Generators



In diesem Modus müssen Sie das System auf der Generatorseite ein- und ausschalten.

Nein.	Name des Parameters	Beschreibung
1	Nennleistung	Stellt die Nennleistung des Dieselgenerators ein.

Nein.	Name des Parameters	Beschreibung
2	Beste Leistungspflicht	Um den optimalen Funktionszustand des Systems zu gewährleisten, wird empfohlen, die Ausgangsleistung des Dieselgenerators auf nicht mehr als 80 % zu steuern.
3	Batterieladeabschaltung SOC für Generator	Wenn der SOC des Akkupacks niedriger ist als die Einstellung "Battery Charging Cut-off SOC for Generator", lädt der Dieselgenerator den Akku auf den eingestellten Wert auf.

Zwei - Draht - Start

In diesem Modus können Sie den Dieselgenerator in der App starten und stoppen, oder der Dieselgenerator kann automatisch starten oder stoppen.

Nein.	Name des Parameters	Beschreibung
1	Betriebsart	<ul style="list-style-type: none"> ● Manuell ● Auto
2	Start des Generators	Im Modus "Manuell" können Sie, wenn er auf  eingestellt ist, den Dieselgenerator über das  Symbol in der App starten oder stoppen.
3	Nennleistung	Stellt die Nennleistung des Dieselgenerators ein.
4	Beste Leistungspflicht	Um den optimalen Funktionszustand des Systems zu gewährleisten, wird empfohlen, die Ausgangsleistung des Dieselgenerators auf nicht mehr als 80 % zu steuern.
5	Zeitpunkt der Nutzung	Stellen Sie im Modus "Auto" den Zeitraum und den SOC-Schwellenwert für das automatische Ein- und Ausschalten des Dieselgenerators ein.

Nein.	Name des Parameters	Beschreibung
6	Batterieladeabschaltung SOC für Generator	Wenn der SOC des Akkupacks niedriger ist als die Einstellung "Battery Charging Cut-off SOC for Generator", lädt der Dieselgenerator den Akku auf den eingestellten Wert auf.

2.3.8.3 Intelligente Ladung

Tips

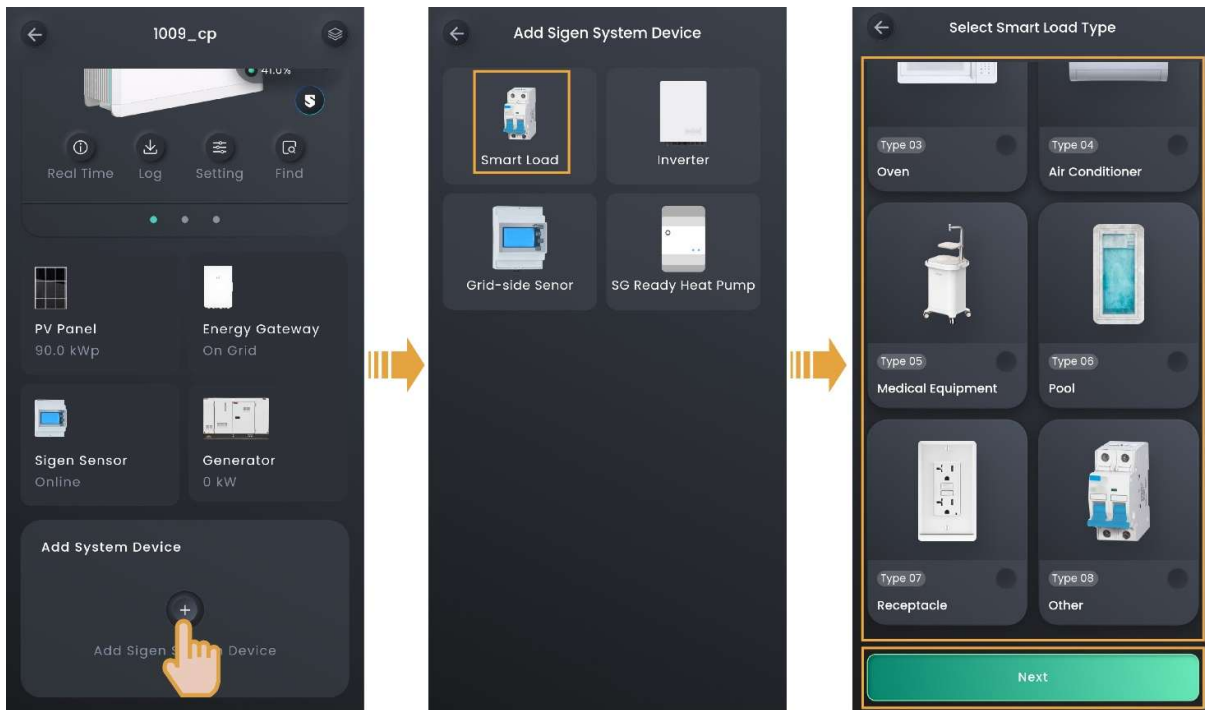

- **Bevor Sie einen Smart Load anschließen, stellen Sie bitte sicher, dass ein Gateway im Netzwerk konfiguriert ist.**
- **Die Anzahl der Smart Loads, die angeschlossen werden können, wird durch die unterstützte Kapazität des Gateways bestimmt.**
- **Nachdem Sie die intelligente Last zur App hinzugefügt haben, können Sie die intelligente Last über die App ein- und ausschalten. Alternativ kann das System das Gerät basierend auf den tatsächlichen Betriebsbedingungen und dem von Ihnen eingestellten SOC-Schwellenwert aus der Ferne ein- und ausschalten.**



SSA1CM00005

Wenn Sie das Symbol des angeschlossenen Geräts, z. B. eines Tauchsieders, nicht finden können, wählen Sie "Andere" und schließen Sie es an. Sie können die angeschlossene intelligente Last auf dem Bildschirm "Gerät" überprüfen.

Betriebsart

Nein.	Name des Parameters		Beschreibung
1	Manuell		Wenn "Manuell" auf eingestellt ist  , können Sie intelligente Verbraucher mit  in der App ein- und ausschalten.
2	Auto	SOC	Wenn es auf eingestellt ist  , können Sie das Ein- und Ausschalten von intelligenten Verbrauchern mithilfe von SOC steuern.
3		SOC-Schwellenwert für die Lastaktivierung	Legt den SOC-Schwellenwert für das Ein- und Ausschalten intelligenter Lasten fest. Die Last schaltet sich ein, wenn der tatsächliche Wert größer als der eingestellte Schwellenwert ist, und schaltet sich aus, wenn der tatsächliche Wert niedriger als der eingestellte Schwellenwert ist.
4		Zeitpunkt der Nutzung	Legt den Zeitraum für die Steuerung des Ein- und Ausschaltens intelligenter Lasten mithilfe von SOC fest.

2.3.8.4 SG Wärmepumpe

Tips

Stellen Sie vor dem Anschluss an eine Wärmepumpe sicher, dass:

- Die Wärmepumpe wurde ordnungsgemäß an den DO-Anschluss des Wechselrichters des Unternehmens angeschlossen, und die Softwareversion des Wechselrichters ermöglicht es dem Benutzer, die Wärmepumpe anzuschließen.
- "DO Custom Function Enable" im Menü "Systemeinstellungen" wurde auf gesetzt.

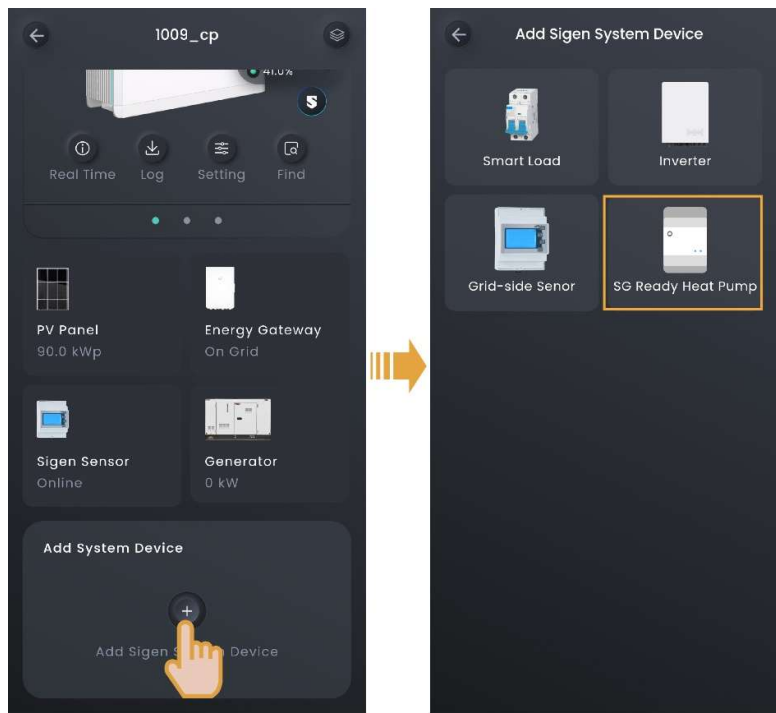

SSA1CM00005

Nein.	Name des Parameters	Beschreibung
1	Betriebsart	<ul style="list-style-type: none"> ● Manuell ● Auto
2	Manuell	Im Modus "Manuell" können Sie, wenn er auf eingestellt ist, die SG-Wärmepumpe über das Symbol in der App starten oder stoppen.
3	Minimale Laufzeit	Legt die Mindestzeit fest, die die Wärmepumpe

Nein.	Name des Parameters	Beschreibung
		nach dem Start in Betrieb ist.
4	Regelung der PV-Restleistung	<p>Im "Auto"-Modus, wenn es eingestellt ist auf :</p> <ul style="list-style-type: none"> ● Wenn die überschüssige PV-Leistung größer ist als die Einstellung "SG Ready Heat Pump Min Starting Power", schaltet sich die Wärmepumpe ein. ● Wenn die überschüssige PV-Leistung niedriger ist als die Einstellung "SG Ready Heat Pump Min Starting Power", schaltet sich die Wärmepumpe ab. ● Überschüssiger PV-Strom = PV-Strom - AC-Lastleistung - Energiespeicher, Ladeleistung.
5	SG Ready Wärmepumpenleistung	Stellen Sie im Modus "Auto" die Nennleistung der Wärmepumpe während des Betriebs ein.
6	SG Ready Wärmepumpe Min. Startleistung	Stellen Sie im Modus "Auto" die minimale Startleistung der Wärmepumpe ein.
7	Maximale tägliche Laufzeit	Stellen Sie im Modus "Auto" die maximale kumulative Betriebszeit der Wärmepumpe an diesem Tag ein.
8	Zeitpunkt der Nutzung	Stellen Sie im Modus "Auto" den Zeitraum und den SOC-Schwellenwert für das automatische Ein- und Ausschalten der SG-Wärmepumpe ein.

2.4 Einrichten von Geräteparametern

2.4.1 SigenStor

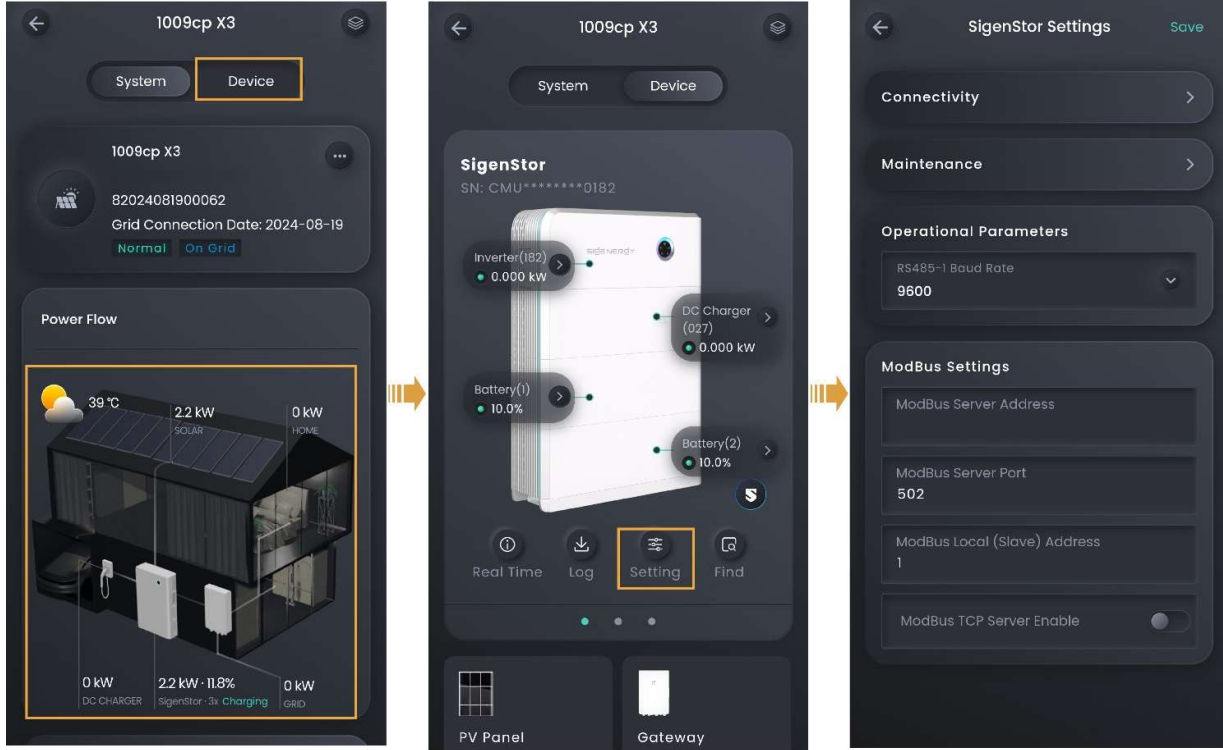

2.4.1.1 Internetverbindung

Im Bereich "Konnektivität" können Sie den Modus der Internetverbindung überprüfen.

Nein.	Name des Parameters	Beschreibung
1	Ethernet	<ul style="list-style-type: none"> ● Zeigt den Verbindungsstatus von Fast Ethernet an. ● Bei Fast Ethernet werden die Netzwerkparameter automatisch über einen DHCP-Server abgerufen. Um Parameter zu bearbeiten, gehen Sie wie folgt vor: <ol style="list-style-type: none"> 1. Konfigurieren Sie ein WLAN, das normal mit dem Internet verbunden werden kann, oder fügen Sie Sigen CommMod ein. 2. Warten Sie, bis "WLAN" oder "Mobilfunk" als "Verbunden" angezeigt wird, und ziehen Sie das Netzkabel ab. 3. Stellen Sie "IP-Adresse automatisch beziehen" ein  und bearbeiten Sie die Parameter. 4. Schließen Sie das Netzkabel wieder an das Gerät an.
2	WLAN (Englisch)	<p>Zeigt den Verbindungsstatus des WLANs an. Wenn der Verbindungsstatus als "Nicht verbunden" angezeigt wird, Sie aber über das WLAN eine Verbindung zum Internet herstellen möchten, gehen Sie wie folgt vor:</p> <ul style="list-style-type: none"> ● Ermitteln Sie im Parallelmodus den Verbindungsstatus des WLANs in den "Systemeinstellungen". Wird der Status als "Verbunden" angezeigt, wird das Gerät über WLAN kommuniziert und es ist keine weitere Aktion erforderlich. Wenn der Status als "Nicht verbunden" angezeigt wird, konfigurieren Sie das WLAN wie unter 2.3.1.4 Planung des Rasters. ● Konfigurieren Sie im nicht-parallelen Modus das

Nein.	Name des Parameters	Beschreibung
		WLAN wie unter 2.3.1.4 Planung des Rasters.
3	Handy	<p>Zeigt den Verbindungsstatus des 4G-Netzwerks an. Wenn der Verbindungsstatus als "Nicht verbunden" angezeigt wird und Sie das 4G-Netzwerk für den Zugriff auf das Internet verwenden möchten, gehen Sie wie folgt vor:</p> <ul style="list-style-type: none"> ● Ermitteln Sie im Parallelmodus den Verbindungsstatus des 4G-Netzes in den "Systemeinstellungen". Wenn der Status als "Verbunden" angezeigt wird, wird das Gerät über das 4G-Netz kommuniziert und es ist keine weitere Aktion erforderlich. Wenn der Status als "Nicht verbunden" angezeigt wird, stellen Sie bitte sicher, dass Sigen CommMod eingelegt ist. ● Im nicht-parallelen Modus stellen Sie bitte sicher, dass Sigen CommMod eingefügt ist. ● Wenn 4G für die Kommunikation verwendet wird, können Benutzer die monatliche Verkehrsnutzung anzeigen und für jeden Monat einen Schwellenwert für die Verkehrsnutzung festlegen.

2.4.1.2 Pflege der Historie

Mit einem Klick auf "Wartung" können Sie historische Daten löschen.

Tips

- **Wenn Sie auf "Zurücksetzen" klicken, wird das Gerät neu gestartet.**
- **Wenn Sie auf "Alle Inhalte löschen" klicken, werden Leistungsdaten innerhalb von 5 Minuten, Alarmer und stündliche/tägliche/monatliche/jährliche Erzeugungskapazität, Betriebsprotokolle und Geräteinformationen gelöscht. Bitte seien Sie bei dieser Aktion vorsichtig.**

2.4.1.3 Ein-/Ausschalten

Indem Sie auf "Wartung" und dann auf "Ausschalten" oder "Einschalten" klicken, können Sie das System ein- oder ausschalten.

2.4.1.4 ModBus-Parameter

Sie müssen diese Parameter einstellen, wenn das Gerät über das ModBus-TCP-Protokoll mit einem EMS eines Drittanbieters kommuniziert wird.

Nein.	Name des Parameters	Beschreibung
1	Adresse des ModBus-Servers	Gibt die IP-Adresse eines EMS-Servers eines Drittanbieters an, wenn das Gerät als Modbus-TCP-Client fungiert.
2	ModBus-Server-Anschluss	Gibt den Port an, an dem das Gerät mit einem EMS eines Drittanbieters kommunizieren soll, wenn das Gerät als Modbus-TCP-Client fungiert.
3	Lokale ModBus-Adresse (Slave)	Gibt die Modbus-Adresse des Geräts an, wenn das Modbus-Protokoll verwendet wird. Für Geräte im parallelen Modus müssen Sie unterschiedliche Modbus-Adressen festlegen.
4	ModBus TCP-Server aktivieren	Wenn dieser Parameter auf gesetzt ist  , fungiert das Gerät als Modbus-TCP-Server und ermöglicht die Verbindung mit einem EMS eines Drittanbieters.

2.4.1.5 Andere

Betriebliche Parameter

Nein.	Name des Parameters	Beschreibung
1	RS485-1 Baudrate	Gibt die Datenübertragungsrate des RS485-Ports an.

2.4.2 Wechselrichter

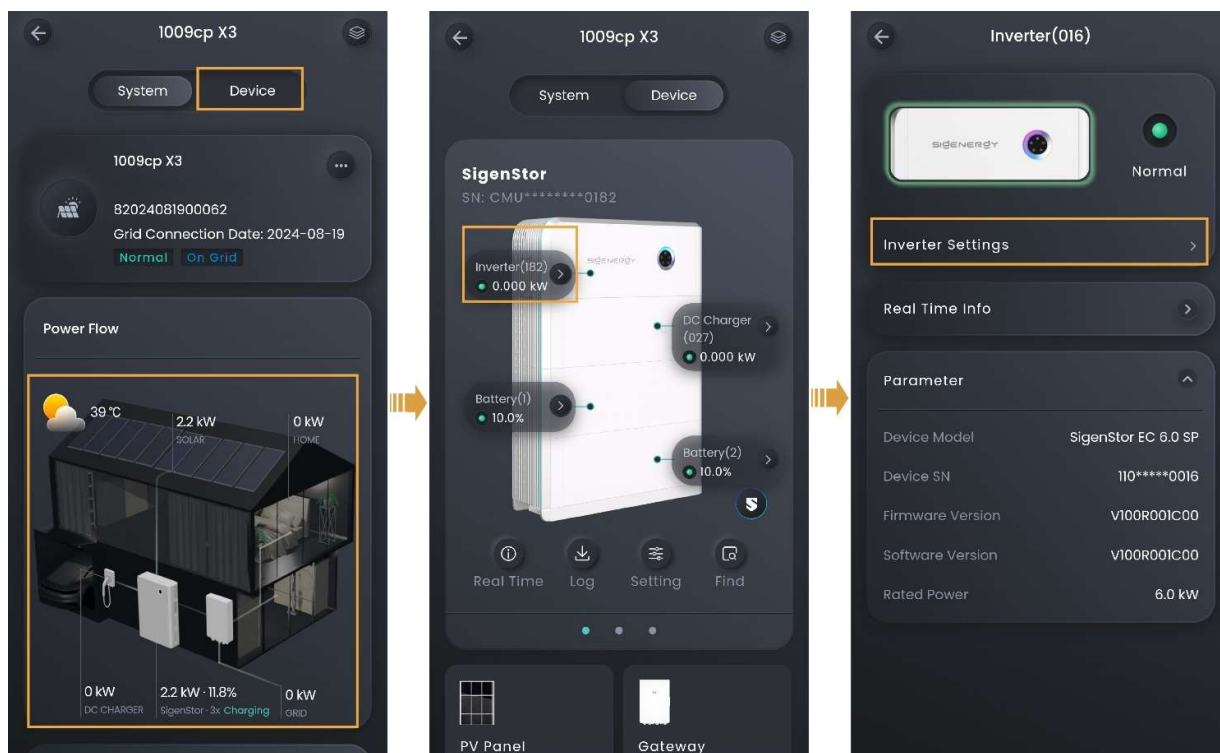

MSA1CM00056

IPS (nur für den italienischen Rastercode CEI-021 verfügbar)

Nein.	Name des Parameters	Beschreibung
1	Externes IPS-Befehlssignal	Gibt das externe IPS-Befehlssignal an.
2	Lokales IPS-Befehlssignal	Gibt das lokale IPS-Befehlssignal an.

Macht

Nein.	Name des Parameters	Beschreibung
1	Maximale Scheinleistung	Sie können diesen Parameter einstellen, um die maximale Scheinleistung des Geräts einzustellen.

Systemparameter

Nein.	Name des Parameters	Beschreibung
1	Schwelle der Isolationsimpedanz	Um die Sicherheit des Geräts zu gewährleisten, kann das Gerät nicht betrieben werden, wenn das Gerät feststellt, dass der gemessene Isolationswiderstand des PV-Generators gegen den Erdausgang niedriger ist als der für diesen Parameter eingestellte Wert.
2	Startspannung des PV-Eingangs	Sie können eine niedrigere Startspannung einstellen, wenn nur wenige PV-Strings angeschlossen sind.
3	Erdschlusserkennung	Wenn es auf eingestellt ist  , wird ein Erdungsfehleralarm generiert, wenn das Gerät nicht oder nicht ordnungsgemäß geerdet ist.

Spannungsschutz

Nein.	Name des Parameters	Beschreibung
1	Überspannungsschutzschwelle der Stufe N	Gibt den Überspannungsschwellenwert für Pegel-N an . Wenn die tatsächliche Spannung größer als der eingestellte Schwellenwert ist und die eingestellte Schutzdauer eingehalten wird, wird ein Alarm auf dem Gerät ausgelöst. Im Gegenteil, es wird ein Alarm ausgelöst.
2	Dauer des Überspannungsschutzes der Stufe N	Gibt die Dauer für den Überspannungsschutz der Stufe N an.
3	Level-N Unterspannungsschutzschwelle	Gibt den Unterspannungsschwellenwert für Pegel-N an. Wenn die tatsächliche Spannung niedriger als der eingestellte Schwellenwert ist und die eingestellte Schutzdauer eingehalten wird, wird ein Alarm auf dem Gerät

Nein.	Name des Parameters	Beschreibung
		ausgelöst. Im Gegenteil, es wird ein Alarm ausgelöst.
4	Dauer des Unterspannungsschutzes der Stufe N	Gibt die Dauer für den Unterspannungsschutz der Stufe N an.
5	Zehn-Minuten-Schiebefenster-Überspannungsschutzschwelle	Gibt den Schwellenwert für den Überspannungsschutz von 10 Minuten an. Wenn der durchschnittliche Spannungswert in einem 10-Minuten-Fenster größer als der eingestellte Schwellenwert ist und die eingestellte Schutzdauer eingehalten wird, wird ein Alarm auf dem Gerät ausgelöst. Im Gegenteil, es wird ein Alarm ausgelöst.
6	Zehnminütige Überspannungsschutzzeit mit Schiebefenster	Gibt eine Überspannungsschutzdauer von 10 Minuten an.
<p>Hinweis: N ist ein numerischer Wert zwischen 1 und 6. Sie können einen Parameter für "Voltage Protection" festlegen, der mit "Grid Code" verknüpft werden soll. Bei verfügbaren Parametern ist die Bildschirmanzeige maßgebend.</p>		

Frequenz-Schutz

Nein.	Name des Parameters	Beschreibung
1	Schwellenwert für den Überfrequenzschutz der Stufe N	Gibt den Schwellenwert für die Überfrequenz von Pegel-N an. Wenn die tatsächliche Netzfrequenz größer als der eingestellte Schwellenwert ist und die eingestellte Schutzdauer eingehalten wird, wird ein Alarm auf dem Gerät ausgelöst. Im Gegenteil, es wird ein Alarm ausgelöst.
2	Dauer des Überfrequenzschutzes der Stufe N	Gibt die Dauer für den Überfrequenzschutz der Stufe N an.

Nein.	Name des Parameters	Beschreibung
3	Pegel-N-Unterfrequenz-Schutzschwelle	Gibt den Schwellenwert für die Unterfrequenz von Pegel-N an. Wenn die tatsächliche Netzfrequenz niedriger als der eingestellte Schwellenwert ist und die eingestellte Schutzdauer eingehalten wird, wird ein Alarm auf dem Gerät ausgelöst. Im Gegenteil, es wird ein Alarm ausgelöst.
4	Schutzdauer der Stufe N bei Unterfrequenz	Gibt die Dauer für den Unterfrequenzschutz der Stufe N an.
<p>Hinweis: N ist ein numerischer Wert zwischen 1 und 6. Sie können einen Parameter für "Frequency Protection" festlegen, der mit "Grid Code" verknüpft werden soll. Bei verfügbaren Parametern ist die Bildschirmanzeige maßgebend.</p>		

Frequenz-Einstellung



Nein.	Name des Parameters	Beschreibung
1	Überfrequenz-Derating aktivieren	Die Rasterfrequenz ist größer als der Auslösewert, wenn sie auf eingestellt ist  . Diese Einstellung verhindert, dass das Gerät Wirkleistung ausgibt.
2	Frequenz zum Auslösen von Überfrequenz-Derating	Gibt den Schwellenwert für das Auslösen einer Leistungsminderung bei Überfrequenz an.
3	Leistungsänderungsrate bei Überfrequenz-Derating	Die Wirkleistung wird basierend auf der Gradienteneinstellung wiederhergestellt, nachdem die Frequenz wiederhergestellt wurde.
4	Überfrequenz-Derating-Austrittsfrequenz	Gibt den Schwellenwert an, ab dem das Derating bei Überfrequenz beendet wird. Das heißt, wenn die Netzfrequenz niedriger als der Austrittsschwellenwert ist, gibt das Gerät Wirkleistung aus und das Derating stoppt.
5	Wirkzeit der	Legen Sie die Zeit fest, die gewartet werden

Nein.	Name des Parameters	Beschreibung
	Frequenzgangverzögerung	soll, bis sich die Wirkleistung des Geräts ändert, nachdem das Derating bei Überfrequenz ausgelöst wurde.
6	Verzögerung bei der Reaktionsverzögerung bei der Überfrequenz-Deratingierung	Stellen Sie die Zeit ein, die erforderlich ist, bis sich die Ausgangsleistung des Geräts zu ändern beginnt, bis 95 % des stabilen Werts nach dem Derating bei ausgelöster Überfrequenz erreicht sind.
7	Überfrequenz-Derating-Leistungsreferenzmodus	<p>Die Leistung wird entsprechend dem eingestellten Modus gedrosselt, wenn eine Leistungsreduzierung bei Überfrequenz ausgelöst wird.</p> <ul style="list-style-type: none"> ● Wirkleistung beim Trigger einfrieren: Gibt die Echtzeit-Wirkleistung an, wenn die Leistungsreduzierung bei Überfrequenz ausgelöst wird. ● Maximale Wirkleistung: Gibt die maximale Wirkleistung des Geräts an. ● Nennleistung: Gibt die Nennleistung des Geräts an. <p>Verbleibende Ladekapazität der Batterie: Gibt die Echtzeitleistung + Ladeleistung des Energiespeichers an, wenn eine Leistungsreduzierung bei Überfrequenz ausgelöst wird.</p>
8	Überfrequenz-Derating-Austrittsverzögerung	<p>Wenn "Überfrequenz-Derating-Austrittsfrequenz aktivieren" auf eingestellt ist , können Sie diesen Parameter verwenden, um die Zeit einzustellen, zu der das Gerät die Leistungsreduzierung der Ausgangsleistung stoppt, wenn die Leistungsreduzierung bei Überfrequenzausgängen erfolgt, vorausgesetzt, die Netzfrequenz ist niedriger als die Einstellung</p>

Nein.	Name des Parameters	Beschreibung
		"Überfrequenz-Derating-Austrittsfrequenz".
9	Überfrequenz-Derating-Austrittsfrequenz aktivieren	Wenn es auf gesetzt ist  , wird "Überfrequenz-Derating-Austrittsverzögerung" wirksam, und Sie können den Wert für "Überfrequenz-Derating-Austrittsverzögerung" einstellen.

Unterspannungs-Power-Boost

Nein.	Name des Parameters	Beschreibung
1	Unterfrequenz-Anstiegsleistung Aktivieren	Die Netzfrequenz ist niedriger als der Triggerwert, wenn sie auf eingestellt ist  , und das Gerät gibt eine höhere Wirkleistung aus.
2	Frequenz zum Auslösen der Unterfrequenzanstiegsleistung	Gibt den Schwellenwert für das Auslösen eines Leistungsanstiegs bei Unterfrequenz an.
3	Gradient der Leistungsrückgewinnung durch Unterfrequenzanstieg	Die Wirkleistung wird basierend auf der Gradienteneinstellung wiederhergestellt, nachdem die Frequenz wiederhergestellt wurde.
4	Unterfrequenz Leistungserhöhung Austrittsfrequenz	Gibt den Schwellenwert für den Austritt aus dem Leistungsanstieg bei Unterfrequenz an. Das heißt, wenn die Netzfrequenz größer als der Austrittsschwellenwert ist, gibt das Gerät Wirkleistung aus und der Leistungsanstieg stoppt.
5	Unterfrequenz-Leistungs-Boost-Leistungsreferenzmodus	<p>Die Wirkleistung steigt entsprechend dem eingestellten Modus, wenn ein Leistungsanstieg bei Unterfrequenz ausgelöst wird.</p> <ul style="list-style-type: none"> ● Wirkleistung beim Trigger einfrieren: Gibt die Wirkleistung in Echtzeit an, wenn ein Leistungsanstieg bei Unterfrequenz ausgelöst wird. ● Maximale Wirkleistung: Gibt die maximale Wirkleistung an. ● Verbleibende Wirkleistungskapazität von PCS: Gibt die Nennleistung des Geräts an. <p>Verbleibende Entladekapazität der</p>

Nein.	Name des Parameters	Beschreibung
		Batterie: Gibt die Echtzeitleistung + die Entladeleistung des Energiespeichers an, wenn ein Leistungsanstieg aufgrund einer Unterfrequenz ausgelöst wird.
6	Unterfrequenz-Verzögerung bei der Boost-Reaktion	Legen Sie die Zeit fest, die gewartet werden soll, bis sich die Wirkleistung des Geräts ändert, wenn ein Leistungsanstieg bei Unterfrequenz ausgelöst wird.
7	Unterfrequenz-Leistungsverstärkungsverzögerung	Wenn "Unterfrequenz-Leistungsanstiegsfrequenz aktivieren" auf eingestellt ist  , können Sie diesen Parameter verwenden, um die Zeit einzustellen, zu der das Gerät den Wirkleistungsanstieg stoppt, wenn die Leistung bei Unterfrequenzausgängen ansteigt, vorausgesetzt, die Netzfrequenz ist größer als die Einstellung "Unterfrequenz-Leistungsanstieg, Austrittsfrequenz".
8	Reaktionszeit unter dem Unterstand der Leistung	Stellen Sie die Zeit ein, die erforderlich ist, bis sich die Wirkleistung des Geräts zu ändern beginnt, bis sie 95 % des erwarteten Werts erreicht, nachdem der Leistungsanstieg bei Unterfrequenz ausgelöst wurde.
9	Unterfrequenz-Leistungsverstärkung, Austrittsfrequenz aktivieren	Wenn es auf eingestellt ist  , wird die "Austrittsverzögerung für Unterfrequenz-Leistungsverstärkung" wirksam, und Sie können den Wert für "Unterfrequenz-

Nein.	Name des Parameters	Beschreibung
		Leistungsverstärkungs- Austrittsverzögerung" einstellen.

Unterdrückung von Spannungsanstiegen

Nein.	Name des Parameters	Beschreibung
1	P-U Spannungs- Derating aktivieren	Wenn sie auf eingestellt ist  , regelt die Netzspannung, basierend auf der P-U-Kurvenkorrespondenz, die Wirkleistung des Geräts.
2	P-U Kurve Punkte inklusive	Gibt das Verhältnis P/P_n zwischen der Wirkleistung und der Nennleistung an, das das Gerät in Echtzeit auf der Grundlage des Verhältnisses $U/U_n(\%)$ zwischen der Istspannung und der Nennspannung regelt.
3	Zeit zur Leistungsregelung der P-U-Kurve	Gibt die Zeit an, die erforderlich ist, um 95 % der Wirkleistung des Geräts basierend auf der P-U-Kurvenkorrespondenz aufgrund einer Änderung der Netzspannung zu regeln.



Wiederherstellung der Netzstörung

Nein.	Name des Parameters	Beschreibung
1	Wiederherstellung von Netzfehlern	Wenn es auf eingestellt ist  , kann das Gerät nur dann an das Stromnetz angeschlossen werden, wenn die tatsächliche Netzspannung und -frequenz innerhalb des eingestellten Bereichs liegen, und dieser Zustand wird für die eingestellte Dauer beibehalten, nachdem das Stromnetz den normalen Betrieb wieder aufgenommen hat.
2	Wiederherstellung von Netzfehlern Obergrenze für die Frequenz	Gibt die zulässige maximale Frequenz für den Anschluss

Nein.	Name des Parameters	Beschreibung
		von Geräten an das Stromnetz an, nachdem das Stromnetz den normalen Betrieb wieder aufgenommen hat.
3	Häufigkeit der Wiederherstellung von Netzfehlern Untere Grenze	Gibt die zulässige Mindestfrequenz für den Anschluss von Geräten an das Stromnetz an, nachdem das Stromnetz den normalen Betrieb wieder aufgenommen hat.
4	Obergrenze der Netzfehlerwiederherstellungsspannung	Gibt die zulässige maximale Spannung für den Anschluss von Geräten an das Stromnetz an, nachdem das Stromnetz den normalen Betrieb wieder aufgenommen hat.
5	Untere Grenze der Netzfehlerwiederherstellungsspannung	Gibt die zulässige Mindestspannung für den Anschluss von Geräten an das Stromnetz an, nachdem das Stromnetz den normalen Betrieb wieder aufgenommen hat.
6	Zeit für die Wiederherstellung von Netzfehlern in den Netzen	Gibt die Zeit an, nach der die tatsächliche Netzspannung und -frequenz innerhalb des eingestellten Bereichs liegen und das Gerät auf den Netzanschluss wartet, nachdem das Stromnetz den normalen Betrieb wiederhergestellt hat.
7	AFCI ermöglicht	Wenn es auf eingestellt ist  , führt das Gerät die Gleichstromlichtbogenprüfung

Nein.	Name des Parameters	Beschreibung
		durch.

EMS-Steuerung



Nein.	Name des Parameters	Beschreibung
1	Aktivierung des aktiven Energieeinsatzes auf einer Maschine	<p>Wenn die Einstellung auf festgelegt ist , wird die Stromversorgung für ein einzelnes Gerät geplant, und Sie können es entweder auf den Blindleistungsmodus oder den Blindleistungsmodus festlegen.</p> <p> Warning Wechselrichter mit diesem Parametersatz können nicht an der EMS-Steuerung teilnehmen.</p>

Überprüfung des Netzanschlusses beim Start

Nein.	Name des Parameters	Beschreibung
1	Erkennung von Netzverbindungen beim Start	Wenn es auf eingestellt ist  , kann das Gerät nur dann an das Stromnetz angeschlossen werden, wenn die tatsächliche Netzspannung und -frequenz innerhalb des eingestellten Bereichs liegen und dieser Zustand für die eingestellte Dauer beibehalten wird.
2	Erkennungszeit der Netzverbindung beim Start	Gibt die Zeit an, nach der die tatsächliche Netzspannung und -frequenz innerhalb des eingestellten Bereichs liegen und das Gerät nach dem Einschalten des Geräts auf den Netzanschluss wartet.
3	Obergrenze für die Erkennungshäufigkeit des Startnetzanschlusses	Gibt die zulässige maximale Frequenz für den Netzanschluss nach dem Einschalten des Geräts an.
4	Erkennungshäufigkeit des Startnetzanschlusses Untere Grenze	Gibt die zulässige Mindestfrequenz für die Netzverbindung nach dem Einschalten des Geräts an.

Nein.	Name des Parameters	Beschreibung
5	Erkennung des Netzanschlusses beim Start Spannungsobergrenze	Gibt die zulässige maximale Spannung für den Netzanschluss nach dem Einschalten des Geräts an.
6	Start Netzanschluss Erkennung Spannung Untergrenze	Gibt die zulässige Mindestspannung für den Netzanschluss nach dem Einschalten des Geräts an.
7	Erkennung des Leistungsgradienten bei der Erkennung der Netzverbindung beim Start	Gibt den Leistungsanstiegsgradienten an, nachdem das Gerät nach dem Einschalten an das Stromnetz angeschlossen wurde.

Inselbildung

Nein.	Name des Parameters	Beschreibung
1	Aktive Inselbildung	Wenn es auf  eingestellt ist, kann die Ausgangsleistung, die Frequenz oder die Phase durch die Verwendung eines Steuergeräts bis zu einem gewissen Grad gestört werden.
2	Passive Inselbildung	Wenn es auf eingestellt ist  , wird der Inseleffekt durch die Änderung der Ausgangsspannung, der Frequenz, der Phase oder der Oberschwingungen während des Stromausfalls erkannt.

Einstellungen für die Blindleistung

Nein.	Name des Parameters	Beschreibung
1	Blindleistungsregelungsmodus	Regulieren Sie die Blindleistung entsprechend dem eingestellten Modus.
2	Automatische Anpassung der QU-Kurve aktivieren	Wenn es auf eingestellt ist  , wird die Blindleistung automatisch gemäß dem Zeitwert geregelt, der in "QU Curve Automatic Adjustment Time Constant"

Nein.	Name des Parameters	Beschreibung
		eingestellt wurde.
3	Blindleistung Q/S-Regelung	Regelt die Blindleistung in Prozent.
4	QU-Kurve Automatische Anpassung Zeitkonstante	Stellen Sie die Zeit ein, die für die automatische Regelung der Blindleistung erforderlich ist, wenn die QU-Kurve aufgrund einer Änderung der Netzspannung ausgelöst wird.
5	Festwertanpassung der Blindleistung	Reguliert die Blindleistung um den festen Wert.
6	Einstellung des Leistungsfaktors	Gibt den Leistungsfaktor an.
7	PF-P/Pn Kurve Punkte inklusive	Gibt den Leistungsfaktor des Geräts an, der die Ausgangsleistung basierend auf P/Pn(%) in Echtzeit regelt.
8	PF-P/PN Einstellzeit	Gibt die Zeit an, die erforderlich ist, um 95 % der Blindleistung des Geräts auf der Grundlage der Entsprechung der PF-P/Pn-Kurve zu regeln.
9	PF-U Kurve Punkte inklusive	Gibt den Leistungsfaktor an, den das Gerät in Echtzeit auf der Grundlage des Verhältnisses U/Un(%) zwischen der tatsächlichen Spannung und der Nennspannung regelt.
10	Q-P Kurve Punkte inklusive	Gibt das Verhältnis Q/Pmax zwischen Blindleistung und maximaler Wirkleistung an, das das Gerät in Echtzeit auf Basis des Verhältnisses P/Pmax zwischen Wirkleistung und maximaler Wirkleistung regelt.
11	Einstellzeit der Q-P-Kurve	Gibt die Zeit an, die erforderlich ist, um 95 % der Blindleistung des Geräts auf der Grundlage der Q-P-Kurvenkorrespondenz zu regeln.
12	Q-U Kurve Punkte inklusive	Gibt das Verhältnis Q/S zwischen Blindleistung und Scheinleistung an, das das Gerät in Echtzeit auf der

Nein.	Name des Parameters	Beschreibung
		Grundlage des Verhältnisses $U/U_n(\%)$ zwischen der tatsächlichen Netzspannung und der Nennspannung regelt.
13	Q-U Kurve Auslöseleistung	Gibt den P/P_{max} an, bei dem das Gerät die Q-U-Kurvenfunktion auslöst. Die Q-U-Kurvenplanungsfunktion ist aktiviert, wenn die tatsächliche Leistung größer als der eingestellte Wert ist.
14	Q-U Kurve Austrittsleistung	Gibt den P/P_{max} an dem Gerät an, das über die Q-U-Kurvenfunktion verfügt. Die Q-U-Kurvenplanungsfunktion ist deaktiviert, wenn die tatsächliche Leistung niedriger als der eingestellte Wert ist.
15	Zeit zur Leistungsregelung der Q-U-Kurve	Gibt die Zeit an, die erforderlich ist, um 95 % der Blindleistung des Geräts auf der Grundlage der Q-U-Kurvenkorrespondenz zu regeln.

Einstellungen für die Wirkleistung

Nein.	Name des Parameters	Beschreibung
1	Regelungsmodus für die Wirkleistung	Regulieren Sie die Wirkleistung entsprechend dem eingestellten Modus.
2	Prozentuale Wirkleistungseinstellung	Regulieren Sie die Wirkleistung in Prozent.
3	Festwertanpassung der Wirkleistung	Regulieren Sie die Wirkleistung um den festen Wert.

Niederspannungs-Durchfahrt

Nein.	Name des Parameters	Beschreibung
1	Niederspannungs-Ride-Through-Aktivierung	Wenn es auf eingestellt ist  , wenn in kurzer Zeit aufgrund eines Netzfehlers eine niedrige Spannung auftritt, müssen die

Nein.	Name des Parameters	Beschreibung
		Geräte für kurze Zeit verbunden bleiben, anstatt sich sofort vom Stromnetz zu trennen.
2	Niederspannungs-Ride-Through-Modus	Das Gerät gibt die zugehörige Leistung (Strom) während des Niederspannungs-Ride-Throughs gemäß dem eingestellten Modus aus.
3	Niedrige Triggerschwelle	Die Niederspannungsdurchfahrt wird ausgelöst, wenn die Netzspannung niedriger als diese Parametereinstellung ist.
4	Niederspannungs-Ride-Through-Kurvenpunkte inklusive	Stellt die Niederspannungs-Durchfahrfähigkeit ein.
5	Niederspannungs-Ride-Through-Strom Nulldurchgangsspannungsschwelle	Das Gerät gibt keinen Strom aus, wenn die Netzspannung niedriger als diese Parametereinstellung ist.

Hochspannungs-Durchfahrt

Nein.	Name des Parameters	Beschreibung
1	Hochspannungs-Ride-Through-Aktivierung	Wenn es auf eingestellt ist  , wenn in kurzer Zeit aufgrund eines Netzfehlers eine hohe Spannung auftritt, müssen die Geräte für kurze Zeit verbunden bleiben, anstatt sich sofort vom Stromnetz zu trennen.
2	Hochspannungs-Ride-Through-Kurve Inklusive Punkte	Stellt die Hochspannungs-Durchfahrfähigkeit ein.
3	Hohe Triggerschwelle	Der Hochspannungs-Ride-Through wird ausgelöst, wenn die Netzspannung größer als diese Parametereinstellung ist.

Lüfter-Parameter

Nein.	Name des Parameters	Beschreibung
1	Regelung des Silent-Modus des externen Lüfters	Wenn sie auf eingestellt ist <input checked="" type="checkbox"/> , ist die maximale Lüfterdrehzahl begrenzt, um das Lüftergeräusch zu reduzieren.

2.4.3 Sigen EV DC Lademodul

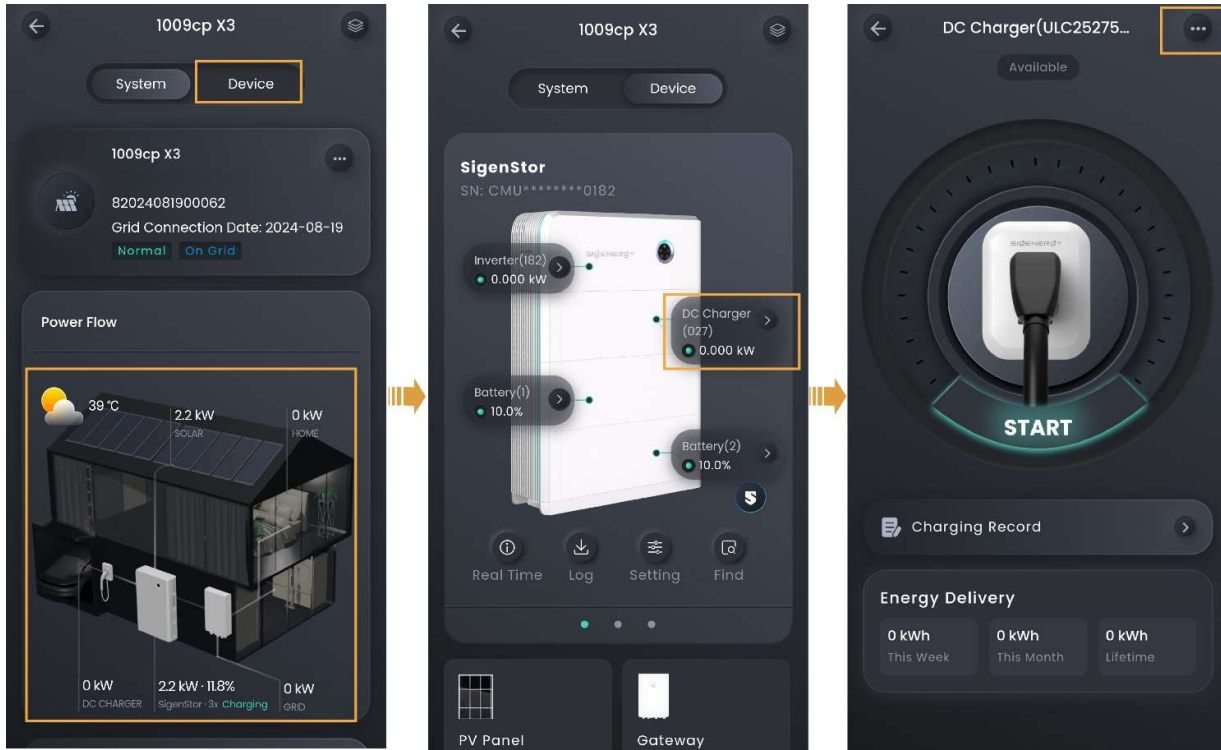

MSA1CM00056

Nein.	Name des Parameters	Beschreibung
1	Ermächtigung	Stellen Sie die Ladeauthentifizierung ein. Wenn es auf eingestellt ist <input type="checkbox"/> , ist das nicht authentifizierte Laden zulässig.
2	Kartenverwaltung	Binden Sie eine Sigen RFID-Karte.

Tips

Informationen zur Verwendung und zu Vorsichtsmaßnahmen des Sigen EV DC-Lademoduls finden Sie im Benutzerhandbuch des Sigen EV DC-Lademoduls.

2.4.4 Tor

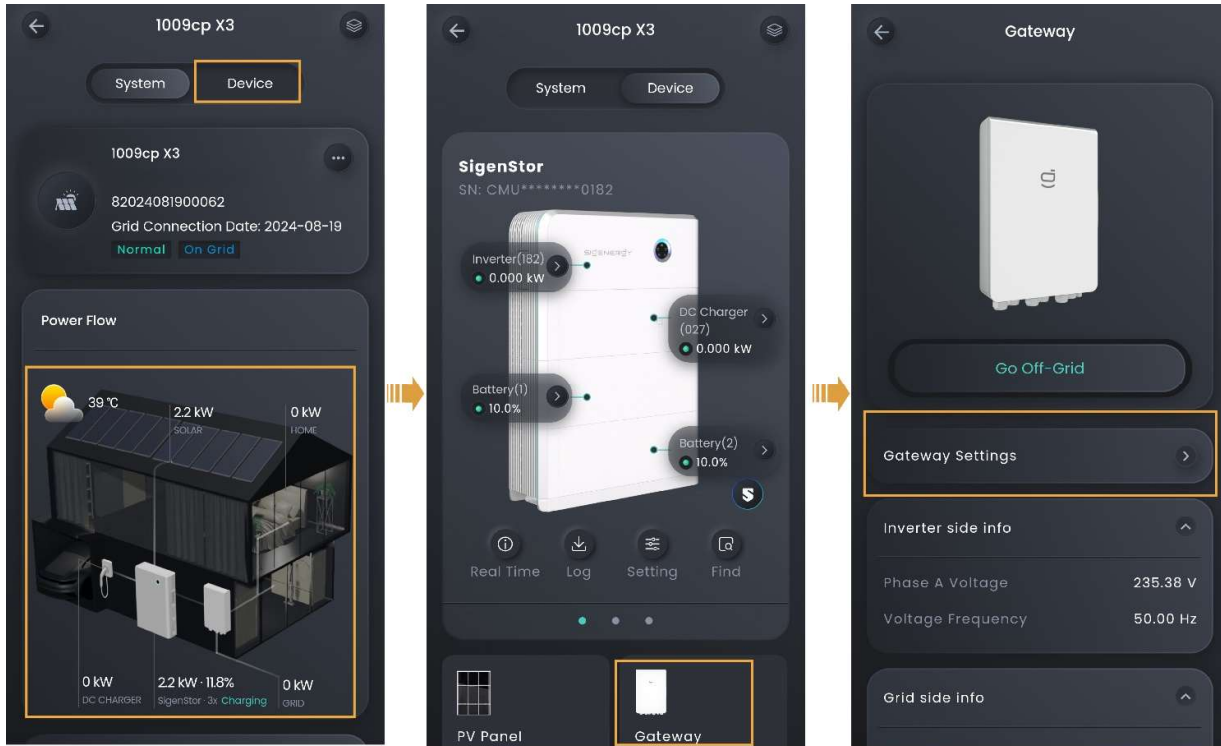

MSA1CM00056

Nein.	Name des Parameters	Beschreibung
1	Verzögerungszeit für die Netzwiederherstellung	Gibt die Verzögerungszeit an, nach der das Gerät startet, nachdem das Netz den normalen Betrieb wieder aufgenommen hat.
2	Neutrale Erdung	Wenn sie auf eingestellt ist <input checked="" type="checkbox"/> , ist die neutrale Erdung aktiviert, wenn das Gerät im netzunabhängigen Modus betrieben wird.
3	Off-Grid-Aktivierung	Wenn es auf eingestellt ist <input checked="" type="checkbox"/> , kann das Gerät im netzunabhängigen Modus ^[1] betrieben werden.
4	Generator im Off-Grid-Modus	Wenn es auf <input checked="" type="checkbox"/> eingestellt ist, wird ein Dieselgenerator unterstützt, der über den Netzanschluss angeschlossen werden kann.
Hinweis [1]: Sie können auch auf "Gateway" → "Go-Off-Grid" gehen, um zwischen On-Grid und Off-Grid zu wechseln.		

2.4.5 Sigen EV AC-Ladegerät Reine Ladeanwendung

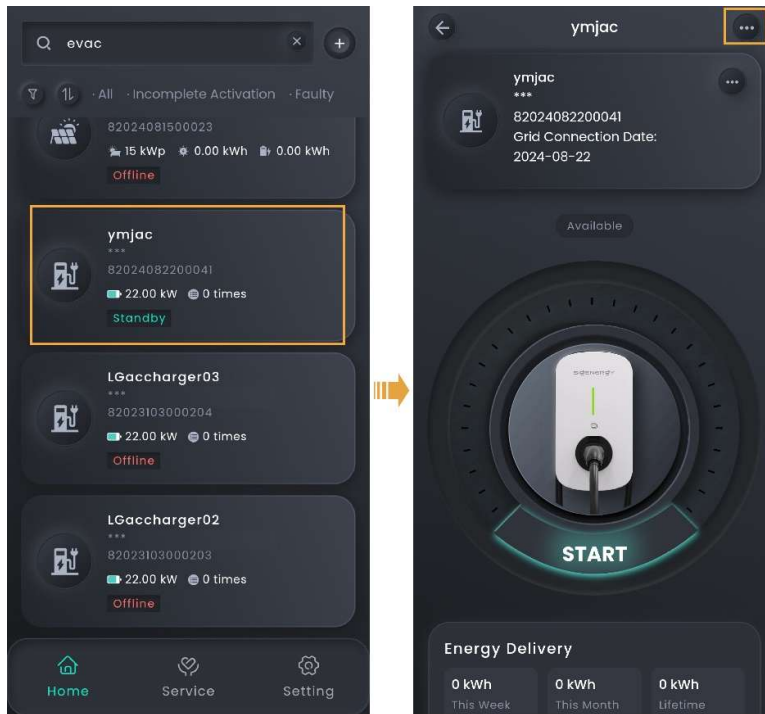

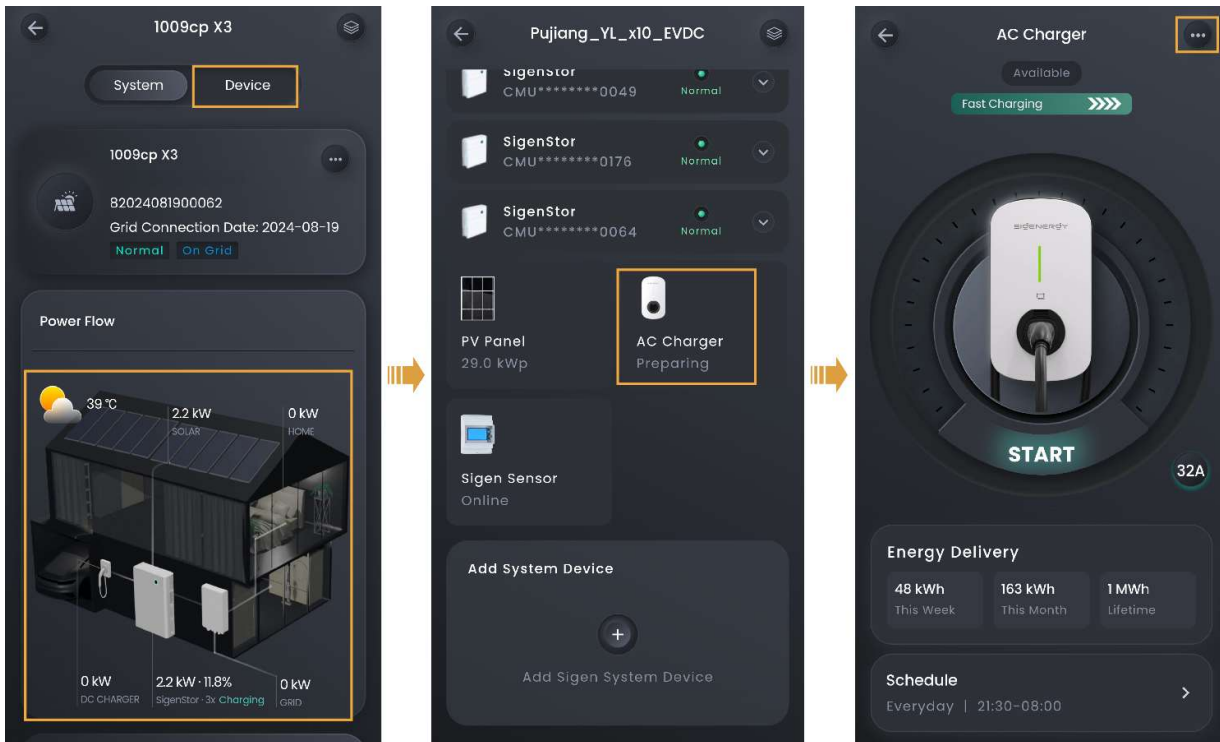

PV-Laden oder PV-Speicher & Ladeanwendung



MSA1CM00056

Nein	Name des Parameters	Beschreibung	
1	Lademodus	Stellen Sie den Lademodus des Sigen EV AC-Ladegeräts ein. Zu den Optionen für den Lademodus gehören Schnellladung, Solar-Boost-Laden und 100 % PV-Laden.	
2	OCPP-Einstellung	Wenn es auf eingestellt ist <input checked="" type="checkbox"/> , kann das Sigen EV AC Charger mit dem OCPP-Server verbunden werden, und Benutzer können die OCPP-Plattform aus der URL-Dropdown-Liste auswählen.	
3	Ermächtigung	Stellen Sie die Ladeauthentifizierung ein. Wenn es auf eingestellt ist <input type="checkbox"/> , ist das nicht authentifizierte Laden zulässig.	
4	Kartenverwaltung	Binden Sie eine Sigen RFID-Karte.	
5	Erweiterter Modus	Ausgabe-Modus	Wählen Sie je nach Bedarf einen einphasigen oder dreiphasigen Ausgang.

Nein .	Name des Parameters		Beschreibung
6		Dynamisches Lastmanagement	<p>Wenn der Leistungssensor im Netzwerk installiert ist und sich nicht im netzunabhängigen Zustand befindet und auf eingestellt ist , unterstützt das Sigen EV AC-Ladegerät das dynamische Lastmanagement (DLM). Das Sigen EV AC-Ladegerät regelt schnell und intelligent den Ladestrom (Leistung), indem es die Leistung am Netzanschlusspunkt, die vom Leistungssensor gemeldet wird, mit dem vom Installateur eingestellten "Nennstrom für Haushaltsstromschutzschalter" vergleicht, wenn er neue Systeme erstellt, um zu verhindern, dass der Haushaltsschutzschalter im Verteilerschrank abgeschaltet wird.</p>
7		Automatische Umschaltung des Ausgabemodus	<p>Wenn es auf eingestellt ist , ist "Lademodus" "100 % PV-Laden". Der dreiphasige Ausgang kann automatisch auf einen einphasigen Ausgang umgeschaltet werden, wenn die PV-Leistung niedrig ist.</p>
8	Konnektivität	Ethernet	<ul style="list-style-type: none"> ● Zeigt den Verbindungsstatus von Fast Ethernet an. ● Bei Fast Ethernet werden die Netzwerkparameter automatisch über einen DHCP-Server abgerufen. Um Parameter zu bearbeiten, gehen Sie wie folgt vor: <ol style="list-style-type: none"> 1. Konfigurieren Sie ein WLAN, das auf das Internet zugreifen kann, oder legen Sie eine 4G-SIM-Karte ein. 2. Warten Sie, bis "WLAN" oder "Mobilfunk" als "Verbunden" angezeigt wird, und ziehen Sie das Netzkabel ab.

Nein	Name des Parameters		Beschreibung
.			<p>3. Stellen Sie "IP-Adresse automatisch beziehen" ein  und bearbeiten Sie die Parameter.</p> <p>Schließen Sie das Netzkabel wieder an das Gerät an.</p>
9		WLAN (Englisch)	<p>Zeigt den Verbindungsstatus des WLANs an. Wenn der Verbindungsstatus als "Nicht verbunden" angezeigt wird und Sie über das WLAN auf das Internet zugreifen möchten, wählen Sie einen WLAN-Hotspot aus, der das 2,4-GHz-Band unterstützt.</p> <p>Notizen:</p> <ul style="list-style-type: none"> ● Unverschlüsseltes WLAN wird nicht empfohlen, da es zu einem Ausfall des Internetzugangs führen kann. <p>Wenn WLAN der einzige Verbindungsweg ist, über den die Geräte auf das Internet zugreifen können, ist das Umschalten des WLANs auf einen anderen WLAN-Router nicht möglich.</p>
10		Handy	<ul style="list-style-type: none"> ● Zeigt den Verbindungsstatus des 4G-Netzwerks an. Wenn der Verbindungsstatus als "Nicht verbunden" angezeigt wird und Sie über das 4G-Netz auf das Internet zugreifen möchten, stellen Sie sicher, dass Sie die 4G-SIM-Karte eingelegt haben. <p>Wenn 4G für die Kommunikation verwendet wird, können Benutzer die monatliche Verkehrsnutzung anzeigen und für jeden Monat einen Schwellenwert für die Verkehrsnutzung festlegen.</p>
11	Konnektivität	Raster-Code	<p>Gibt einen Rastercode an, der auf dem Land/der Region basiert, in dem Geräte verwendet werden.</p>

Nein	Name des Parameters	Beschreibung
12	Luftschutzschalter für den Hausgebrauch	Gibt den Nennstrom entsprechend dem eingehenden Hauptleistungsschalter des Hauses innerhalb des Verteilerschranks an.
13	Nennstrom des Eingangsschalters	Gibt den Nennstrom entsprechend den Leistungsschaltern an, die an die Geräte im Verteilerschrank angeschlossen sind.
14	Boden-Modus	Gibt den Erdungstyp entsprechend dem lokalen Rastertyp an.
15	Phasen-Typ	Gibt den Phasentyp entsprechend der tatsächlichen Verdrahtung an.
16	Instandhaltung	Zurücksetzen: Das Gerät wird neu gestartet.

Tips

Informationen zur Verwendung und zu Vorsichtsmaßnahmen des Sigen EV AC-Ladegeräts finden Sie in der Bedienungsanleitung des Sigen EV AC-Ladegeräts.

2.4.6 Herunterladen von Geräteprotokollen

Tips

Wenn ein Gerät ausfällt und das Problem lokalisiert werden muss, können Sie Geräteprotokolle herunterladen und sie zur Analyse und Fehlerbehebung an unser technisches Personal senden.

1. Klicken Sie auf dem "Home"-Bildschirm auf den Namen der Station, auf der das Gerät installiert ist.
2. Klicken Sie auf das Gerät im Energieflussdiagramm auf der Registerkarte "System" oder der Registerkarte "Gerät".
3. Laden Sie Geräteprotokolle auf dem Bildschirm "Protokoll-Download" herunter.

Chapter 3 Andere

3.1.1 Ändern des Kontokennwortes

Methode 1:

Klicken Sie auf dem Anmeldebildschirm auf "Passwort vergessen", um das Login-Passwort zurückzusetzen.

Methode 2:

Klicken Sie auf "Einstellungen" und  auf dem Bildschirm oben, um "Passwort" zu ändern.

3.1.2 Ändern des Konto-Spitznamens

Klicken Sie auf "Einstellungen" und  auf dem Bildschirm oben, um "Spitzname" zu ändern.

3.1.3 Ändern der Kontobindungsinformationen

Klicken Sie auf "Einstellungen" und  dann auf dem Bildschirm, um "Bindungsinformationen" zu ändern, z. B. die E-Mail-Adresse.

3.1.4 Punkte anzeigen und austauschen

Klicken Sie auf "Einstellungen" → "Meine Punkte", um die Punktdetails anzuzeigen. Sie können Ihre Punkte auch gegen Prämien einlösen.

3.1.5 Team- und Unternehmensführung

Wenn Sie andere Installateure berechtigen möchten, Ihr Kraftwerk anzusehen und einzurichten, oder wenn Sie das Kraftwerk anderer Installateure ansehen und einrichten möchten, klicken Sie auf "Einstellung" → "Unternehmensverwaltung".

Andere Installationsprogramme autorisieren: Treten Sie dem Team mit dem Einladungscode bei. Sie können nur einem Team beitreten.

Andere Installationsprogramme anzeigen: Kopieren Sie "Mein Einladungscode" an den Eingeladenen und laden Sie ihn ein, Ihrem Team beizutreten.

3.1.6 Anzeigen der App-Version

Klicken Sie auf "Einstellungen" → "Info", um zum Anzeigebildschirm zu gelangen.

3.1.7 Upgrade von mySigen

Tips

Um die beste Kompatibilität und Leistung zu erzielen, wird empfohlen, die mySigen App regelmäßig zu aktualisieren.

Klicken Sie auf "Einstellungen" → "Info" → "Versionsupdate" und führen Sie den Upgrade-Vorgang aus.

3.1.8 Konfigurieren von Parametern auf dem Bildschirm

"App-Einstellungen"

Klicken Sie auf "Einstellungen" → "App-Einstellungen", um zum Einstellungsbildschirm zu gelangen.

Nein.	Name des Parameters	Beschreibung
1	Dunkler Modus	Gibt den Anzeigestil an.
2	Sprache	Gibt die Anzeigesprache an.
3	Temperatureinheit	● Legt die Einheit der Temperatur fest.

Nein.	Name des Parameters	Beschreibung
		<ul style="list-style-type: none"> Die Temperatureinheit, die in der Umgebung üblich ist, ist standardmäßig eingestellt. Sie können diese Einstellung bei Bedarf ändern.
4	Benachrichtigung	<p>Legt die Berechtigung für App-Pushbenachrichtigungen fest.</p> <p>Diese Berechtigung wird während der Installation der App festgelegt. Sie können bei Bedarf Einstellungen vornehmen.</p>
5	Labor	<p>Legt die Zugriffsberechtigung von Sigen AI fest. Sie können Sigen AI nach dem Produktwissen fragen, wenn der Parameter auf  gesetzt ist.</p>
6	Diagnose-Tool	<p>Wenn bei der Verwendung der App eine Ausnahme auftritt, können Sie dieses Tool verwenden, um Betriebsprotokolle zu erstellen und Berichte an unseren Kundensupport zu erstellen, um Analysen und Lösungen zu erhalten.</p>

3.1.9 Eigentümerberatung und Anfragemanagement

Klicken Sie auf "Service" → "Service CRM" oder "Versendet", um Anfragen zur Eigentümerkonsultation zu überprüfen und zu verwalten.

3.1.10 Unterstützen

Klicken Sie auf "Service" → "Support", um die Kontaktinformationen Ihrer Region abzurufen oder einen Arbeitsauftrag zu erteilen.

Chapter 4 Abmeldung

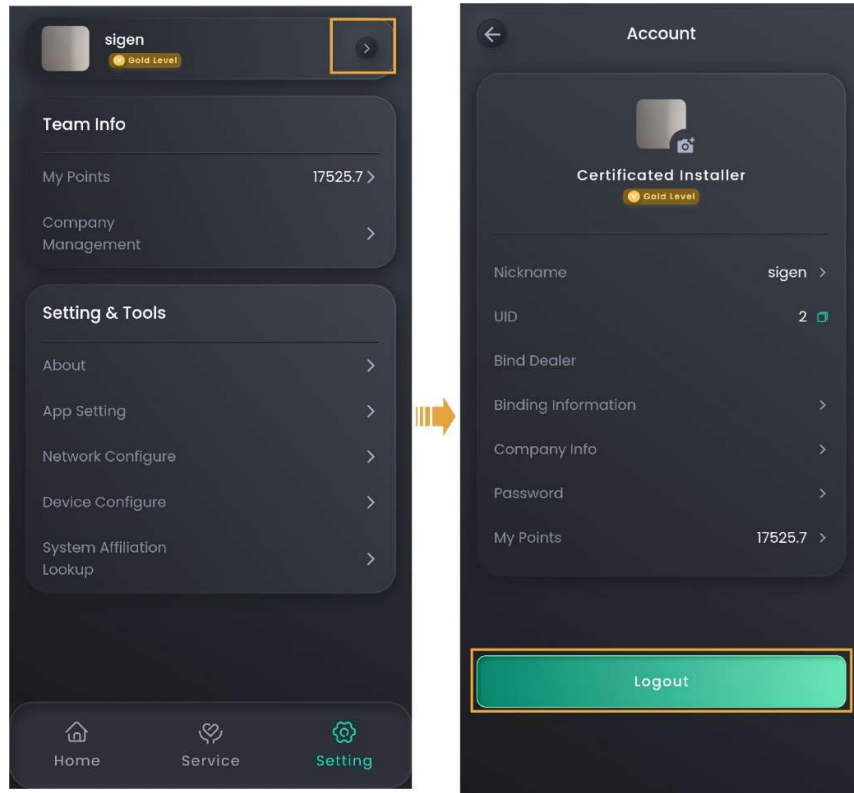

MSA1CM00058

Chapter 5 Häufig gestellte Fragen

5.1 Was sollten Sie tun, wenn der Eigentümer die E-Mail zur Aktivierung des Kontos nicht erhalten hat?

- Prüfen Sie, ob die E-Mail vom "sigencloud"-Konto im Spam-Ordner empfangen wurde.
- Wenn nicht, überprüfen Sie, ob die E-Mail-Adresse des Inhabers korrekt ist. Wenn die E-Mail-Adresse falsch ist, legen Sie bitte die E-Mail-Adresse fest und pushen Sie die Benachrichtigung erneut.

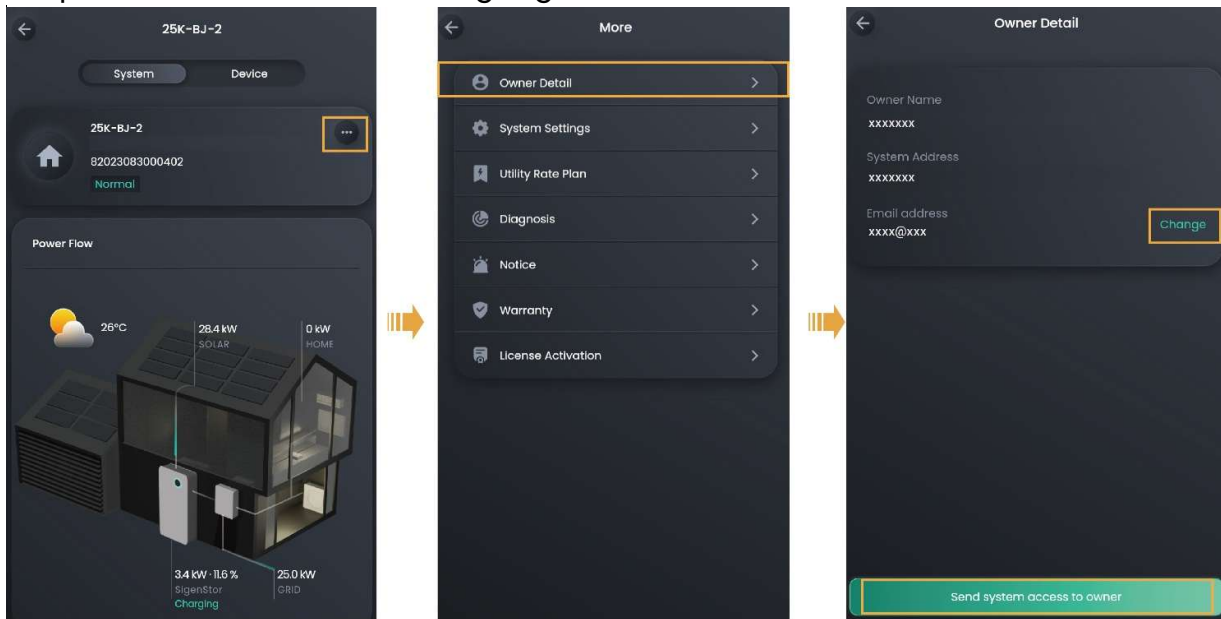

MSA1CM00006

5.2 Was ist zu tun, wenn die Aktivierung des Besitzerkontos abläuft und nicht betrieben werden kann?

Bitte drücken Sie die Benachrichtigung zur Kontoaktivierung erneut und bitten Sie den Eigentümer, das Konto innerhalb von 24 Stunden zu aktivieren.

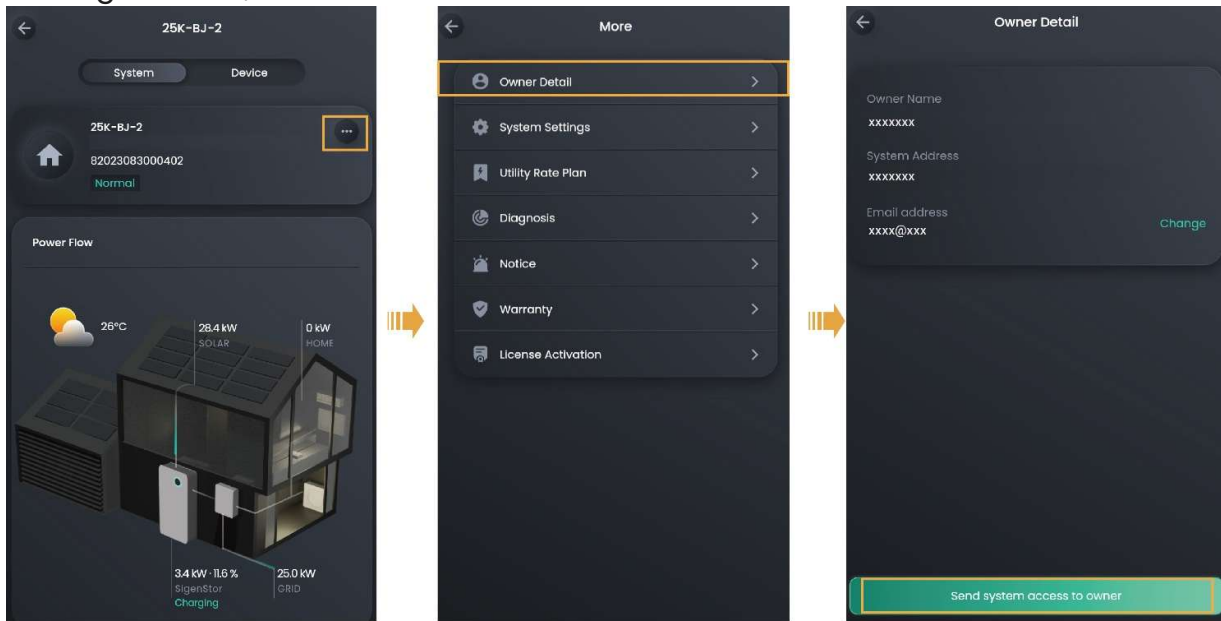

MSA1CM00006

5.3 Was sollten Sie tun, wenn Sie ein Problem mit der Erstellung neuer Systeme oder anderen Aktionen haben?

- Klicken Sie auf "Service" → "Support", um die Kontaktinformationen Ihrer Region zu erhalten.
- Bitte besuchen Sie <https://www.sigenergy.com> und gehen Sie zu "Kontakt" → "Lokale Kontakte", um die Kontaktinformationen zu erhalten.

5.4 Was ist zu tun, wenn Sie keine E-Mails (Verifizierungscode oder Protokolle) vom System erhalten haben?

- Prüfen Sie, ob die E-Mail vom "sigencloud"-Konto im Spam-Ordner empfangen wurde.
- Pushen Sie die Benachrichtigung erneut.

5.5 Was ist zu tun, wenn Sie das WLAN trennen möchten, wenn der Kommunikationsmodus von WLAN auf FE wechselt?

1. Stecken Sie das Netzkabel in das Gerät.
2. Klicken Sie auf dem "Home"-Bildschirm auf den Namen des Senders, den Sie festlegen möchten.
3. Klicken Sie  neben dem Sendernamen auf und klicken Sie auf "Systemeinstellungen" → "Konnektivität".
4. Warten Sie, bis "Ethernet" verbunden ist, klicken Sie auf "WLAN", wählen Sie dann ein beliebiges WLAN aus und geben Sie ein ungültiges Passwort ein.

5.6 Wie schließe ich einen Leistungssensor an, wenn der RS485_2 Anschluss des Wechselrichters defekt ist?

Sie können einen Leistungssensor an den RS485_1 Anschluss des Wechselrichters anschließen. Sie müssen manuell einen Leistungssensor hinzufügen, nachdem das Kabel ordnungsgemäß angeschlossen wurde.

Tips

Wenn der RS485_1-Anschluss an einen Leistungssensor angeschlossen ist,

schließen Sie andere Geräte nicht gleichzeitig an. Andernfalls kann die Energiesteuerung beeinträchtigt werden.

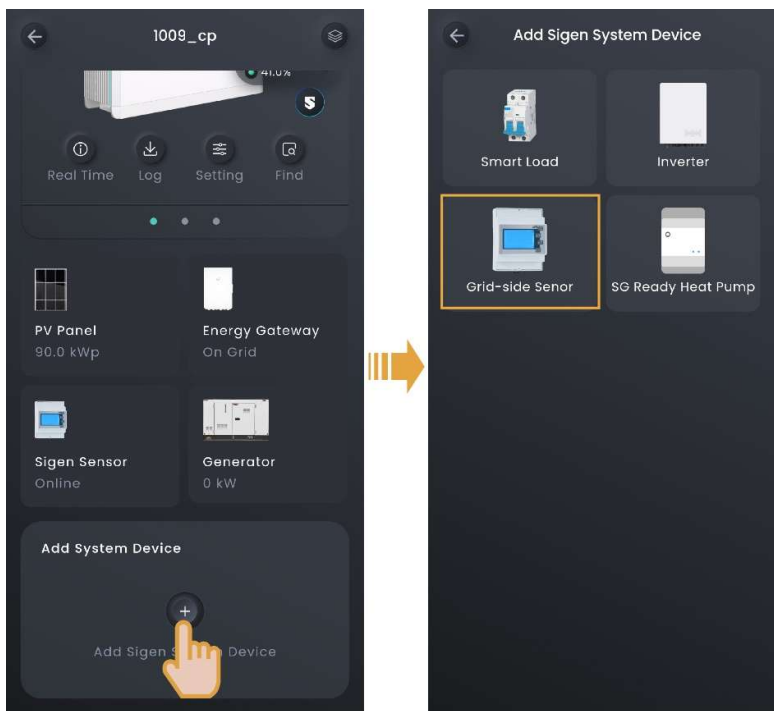

SSA1CM00005

5.7 Wie kann ich in Netzanschlussszenarien schnell erkennen, wo SigenStor installiert ist?

Sie können die LED des SigenStor in der App aufleuchten lassen und den SigenStor lokalisieren.

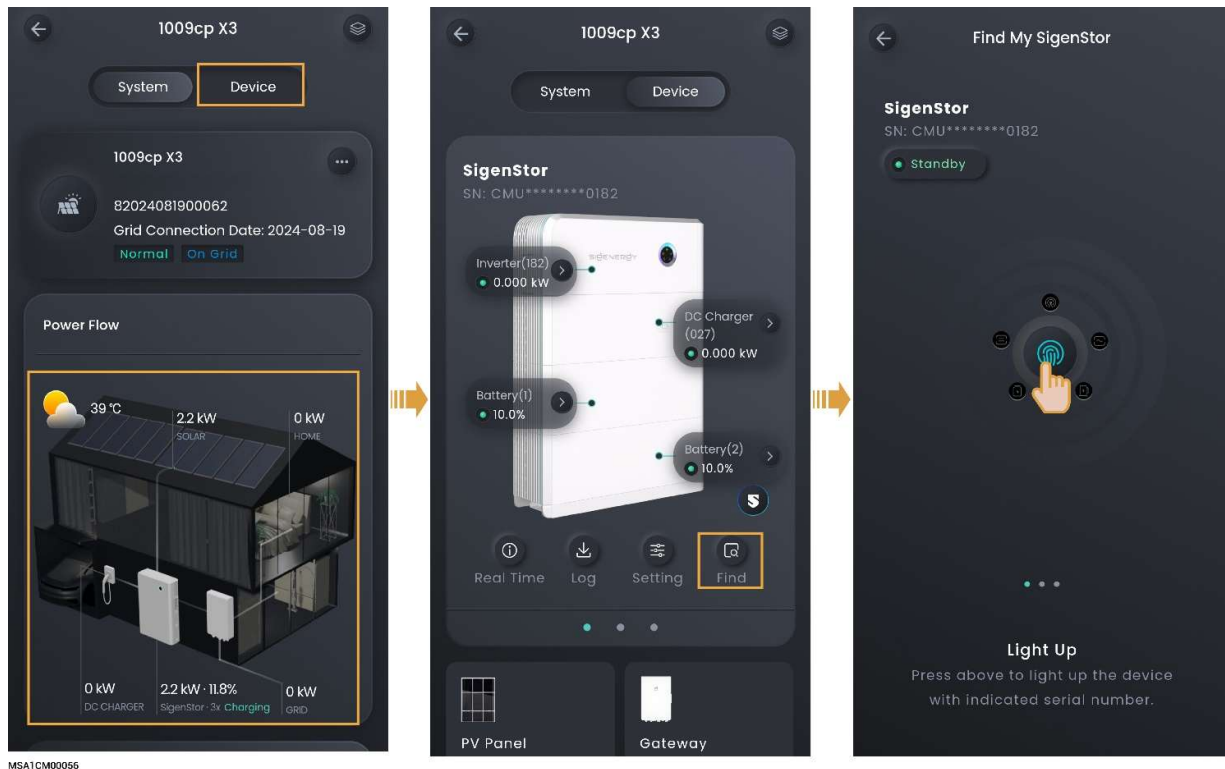

MSA1CM00056

5.8 Wie verbinde ich das Netzwerk wieder, wenn die Netzwerkverbindung des Geräts unterbrochen wird?

Sie können die Netzwerkeinstellungen über einen Geräte-Hotspot unter "Einstellungen" → "Netzwerkconfiguration" oder "Gerätekonfiguration" neu konfigurieren.

5.9 Wie überprüfe ich, ob das Gerät parallel zu anderen Geräten geschaltet ist?

Sie können dies unter "Einstellungen" → "Systemzugehörigkeit" überprüfen.

